

**MARTY**



**MARTY & CO. AG**  
**8245 Feuerthalen**

Schlauchweberei und  
Feuerwehrgeräte-Fabrik



**Schläuche  
Armaturen**



**Magazin-  
einrichtung**



**Tauchpumpen  
Löschposten**



**Leitern  
Seile**



**Bekleidung**



**Verkehr  
Pionier**



**Oel- und  
Chemiewehr**



**Beleuchtung  
Stromerzeuger**



**Diverses  
Geschenke**

---

## Sehr geehrte Kunden

Herzlich willkommen beim "Schlauchmarty". Unsere Verkaufsdokumentation orientiert Sie über die wichtigsten Zweige unserer Produktion und unseres Verkaufsprogramms.

Finden Sie einen gewünschten Artikel nicht, fragen Sie uns bitte an, wir arbeiten mit Vergnügen für Sie!

## Ihr Marty-Team



**Beat J. Marty**

Mitglied der Geschäftsleitung  
Verkauf und Beratung, Aussendienst  
Transporte

Telefon: 079 354 40 80



**Stefan Marty**

Mitglied der Geschäftsleitung  
Verkauf und Beratung, Innendienst  
Buchhaltung und Betriebsleitung

ab  
01. Oktober 2022  
bei uns im Team

**André (Andi) Hertach**

im Betrieb  
Schlauchweberei  
Annahmen  
Kundensachbearbeitung



**Sandra Zulauf**

Telefonverkauf  
Sachbearbeitung  
Debitorenbuchhaltung

## So finden Sie uns

### Von Winterthur / Zürich

Autostrasse Winterthur-Schaffhausen, Ausfahrt Flurlingen / Feuerthalen - 1. Lichtsignal rechts abbiegen Richtung Stein am Rhein / Kreuzlingen - 2. Lichtsignal beim Coop Rhy-Markt rechts abbiegen - links abbiegen - an Parkplatz-Einfahrt Coop-Center vorbei - nächste Strasse rechts hoch

### Von Stein am Rhein / Kreuzlingen

Nach Bahnunterführung 1. Lichtsignal beim Coop Rhy-Markt links abbiegen - links abbiegen, an Parkplatz-Einfahrt Coop-Center vorbei, nächste Strasse rechts hoch

### Von Schaffhausen

In Feuerthalen - 1. Lichtsignal gerade aus Richtung Stein am Rhein / Kreuzlingen - 2. Lichtsignal beim Coop Rhy-Markt rechts abbiegen - links abbiegen - an Parkplatz-Einfahrt Coop-Center vorbei - nächste Strasse rechts hoch

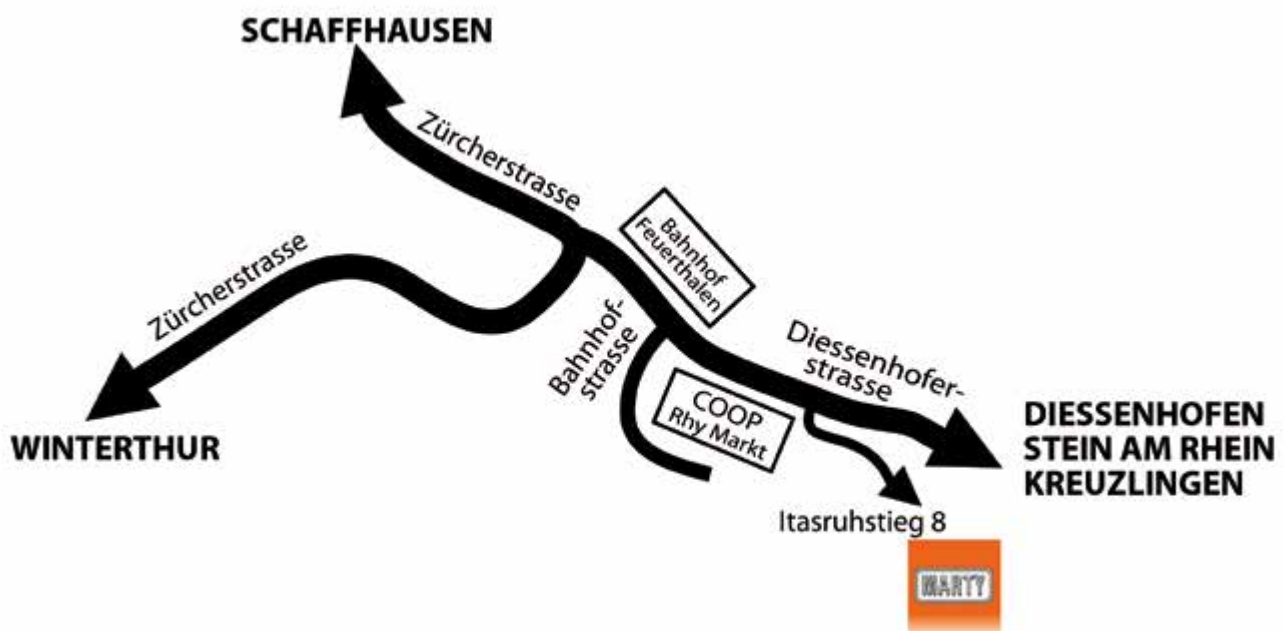



# Verkaufs- und Lieferbedingungen

---

<b>Grundlagen</b>	Für all unsere Lieferungen gelten die nachgenannten Bedingungen, sofern nicht schriftlich abweichende Vereinbarungen getroffen werden.
<b>Preise</b>	Katalogpreise sind Netto-Preise zuzüglich der gesetzlichen Mehrwertsteuer. Bei verschiedenen Artikeln werden Mengenrabatte gewährt. Konstruktions- und Preisänderungen sind vorbehalten.
<b>Ausführung</b>	Die Angaben im Katalog, speziell Abbildungen, Mass- und Gewichtsangaben wurden nach bestem Wissen zusammengestellt, sind jedoch unverbindlich. Änderungen aus Konstruktions- bzw. verkaufstechnischen Gründen bleiben ausdrücklich vorbehalten.
<b>Gewährleistung</b>	Wir übernehmen für unsere Lieferungen auf Material- und Konstruktionsfehler 2 Jahr Gewährleistung, bzw. Art. 210 und Art. 371 des Obligationenrechts. Bei bestimmten Produkten auch länger, immer unter der Voraussetzung einer sachgerechten Verwendung und Wartung. Für Abnutzungsschäden, falsche oder nachlässige Behandlung, übermässige Beanspruchung und ungeeignete Betriebsmittel wird keine Haftung übernommen. Für Folgeschäden (gleich welcher Art) wie auch für indirekte Schäden wird nicht gehaftet.
<b>Lieferfristen</b>	Ein Grossteil der Artikel kann ab Lager geliefert werden. Wir bemühen uns, die vereinbarten Liefertermine einzuhalten. Allfällige Verzögerungen begründen keinerlei Ersatzansprüche.
<b>Lieferung</b>	Unverpackt ab Feuerthalen, Sendungen über Fr. 10'000.— erfolgen franko Feuerwehrmagazin. Ausgenommen hiervon sind Reparaturen/Revisionen.
<b>Zahlung</b>	30 Tage netto ab Rechnungsdatum, oder nach Vereinbarung. Skonto-Abzüge werden nachbelastet.
<b>Versicherung</b>	Sämtliche Waren werden auf Risiko des Empfängers spedit. Eine Transportversicherung wird nur auf Verlangen des Empfängers abgeschlossen.
<b>Eigentumsvorbehalt</b>	Geliefertes Material bleibt bis zur vollständigen Zahlung Eigentum der Marty & Co. AG, 8245 Feuerthalen.
<b>Reklamationen</b>	sind innert 8 Tagen der Marty & Co. AG direkt mitzuteilen. Transportschäden sind beim Empfang bahn- oder postamtlich feststellen zu lassen.
<b>Rücksendungen</b>	Katalogartikel können nur in fabrikneuem Zustand und nach vorheriger Vereinbarung zurückgenommen werden. Die daraus entstehenden Kosten werden bei der Gutschrift in Abzug gebracht. Spezialanfertigungen können nicht zurückgenommen werden.
<b>Schutzrechte</b>	Zeichnungen und Projekte bleiben unser Eigentum. Es ist nicht gestattet, diese ohne unsere ausdrückliche Genehmigung zu verwenden, zu reproduzieren oder Dritten weiterzugeben.
<b>Gerichtsstand</b>	Gemeinsamer Erfüllungsort und Gerichtsstand für alle sich aus Geschäften mit uns ergebenden Rechte und Pflichten ist Feuerthalen.

**MARTY & CO. AG, FEUERTHALEN**

# Grössentabelle Jacken

## Texport® - Grössentabellen Jacken

<b>Grösse:</b>	<b>S - 0</b> <b>44-46 A</b>	<b>M - 0</b> <b>48-50 A</b>	<b>L - 0</b> <b>52-54 A</b>	<b>XL - 0</b> <b>56-58 A</b>	<b>XXL-0</b> <b>60-62 A</b>	<b>XXXL-0</b> <b>64-66 A</b>
Körperhöhe	156-164	156-164	156-164	156-164	156-164	156-164
Brustumfang	86-94	94-102	102-110	110-118	118-130	130-142
<b>Fertigmasse:</b>						
Jackenumfang 5 cm unterhalb Armloch	116	124	132	140	148	156
Ärmellänge gemessen ab Hals	74	76	78	80.5	82.5	85
Jackenlänge	79	79	79	79	79	79
<b>Grösse:</b>	<b>S</b> <b>44-46 B</b>	<b>M - 1</b> <b>48-50 B</b>	<b>L - 1</b> <b>52-54 B</b>	<b>XL - 1</b> <b>56-58 B</b>	<b>XXL-1</b> <b>60-62 B</b>	<b>XXL-1</b> <b>64-66 B</b>
Körperhöhe	164-172	164-172	164-172	164-172	164-172	164-172
Brustumfang	86-94	94-102	102-110	110-118	118-130	130-142
<b>Fertigmasse:</b>						
Jackenumfang 5 cm unterhalb Armloch	116	124	132	140	148	156
Ärmellänge gemessen ab Hals	76.5	78.5	80.5	83	85	87.5
Jackenlänge	82	82	82	82	82	82
<b>Grösse:</b>	<b>S - 2</b> <b>44-46 C</b>	<b>M</b> <b>48-50 C</b>	<b>L</b> <b>52-54 C</b>	<b>XL - 2</b> <b>56-58 C</b>	<b>XXL - 2</b> <b>60-62 C</b>	<b>XXXL-2</b> <b>64-66 C</b>
Körperhöhe	72-180	172-180	172-180	172-180	172-180	172-180
Brustumfang	86-94	94-102	102-110	110-118	118-130	130-142
<b>Fertigmasse:</b>						
Jackenumfang 5 cm unterhalb Armloch	116	124	132	140	148	156
Ärmellänge gemessen ab Hals	79	81	83	85.5	87.5	90
Jackenlänge	85	85	85	85	85	85
<b>Grösse:</b>	<b>S - 3</b> <b>44-46 D</b>	<b>M - 3</b> <b>48-50 D</b>	<b>L-3</b> <b>52-54 D</b>	<b>XL</b> <b>56-58 D</b>	<b>XXL</b> <b>60-62 D</b>	<b>XXXL</b> <b>64-66 D</b>
Körperhöhe	180-188	180-188	180-188	180-188	180-188	180-188
Brustumfang	86-94	94-102	102-110	110-118	118-130	130-142
<b>Fertigmasse:</b>						
Jackenumfang 5 cm unterhalb Armloch	116.5	124.5	132	140	148	156
Ärmellänge, gemessen ab Hals	81.5	83.5	85.5	88	90	92.5
Jackenlänge	88	88	88	88	88	88
<b>Grösse:</b>	<b>S - 4</b> <b>44-46 E</b>	<b>M - 4</b> <b>48-50 E</b>	<b>L - 4</b> <b>52-54 E</b>	<b>XL - 4</b> <b>56-58 E</b>	<b>XXL - 4</b> <b>60-62 E</b>	<b>XXXL - 4</b> <b>64-66 E</b>
Körperhöhe	188-196	188-196	188-196	188-196	188-196	188-196
Brustumfang	86-94	94-102	102-110	110-118	118-130	130-142
<b>Fertigmasse:</b>						
Jackenumfang 5 cm unterhalb Armloch	116.5	124.5	132.5	140.5	148	156
Ärmellänge gemessen ab Hals	84	86	88	90.5	92.5	95
Jackenlänge	91	91	91	91	91	91

Standard Normgrössen S - L / ab XL + 10 %

Spezialgrössen S - L + 5 % / ab XL + 15 %

Massanfertigung + 100 %

# Grössentabelle Hosen

## Texport® - Grössentabellen Hosen

<b>Grösse:</b>	<b>S - 0</b> <b>44-46 A</b>	<b>M - 0</b> <b>48-50 A</b>	<b>L - 0</b> <b>52-54 A</b>	<b>XL - 0</b> <b>56-58 A</b>	<b>XXL-0</b> <b>60-62 A</b>	<b>XXXL-0</b> <b>64-66 A</b>
Körperhöhe	156-164	156-164	156-164	156-164	156-164	156-164
Bundumfang	78-86	86-94	94-102	102-110	110-122	122-134
<b>Fertigmasse:</b>						
Hosen Bundumfang	94	102	110	118	126	134
Seitenlänge ohne Bund	93	94	95	96	97	98
Schrittlänge	69	69	69	69	69	69
<b>Grösse:</b>	<b>S</b> <b>44-46 B</b>	<b>M - 1</b> <b>48-50 B</b>	<b>L - 1</b> <b>52-54 B</b>	<b>XL - 1</b> <b>56-58 B</b>	<b>XXL-1</b> <b>60-62 B</b>	<b>XXXL-1</b> <b>64-66 B</b>
Körperhöhe	164-172	164-172	164-172	164-172	164-172	164-172
Bundumfang	78-86	86-94	94-102	102-110	110-122	122-134
<b>Fertigmasse:</b>						
Hosen Bundumfang	94	102	110	118	126	134
Seitenlänge ohne Bund	98	99	100	101	102	103
Schrittlänge	73	73	73	73	73	73
<b>Grösse:</b>	<b>S - 2</b> <b>44-46 C</b>	<b>M</b> <b>48-50 C</b>	<b>L</b> <b>52-54 C</b>	<b>XL - 2</b> <b>56-58 C</b>	<b>XXL - 2</b> <b>60-62 C</b>	<b>XXXL - 2</b> <b>64-66 C</b>
Körperhöhe	172-180	172-180	172-180	172-180	172-180	172-180
Bundumfang	78-86	86-94	94-102	102-110	110-122	122-134
<b>Fertigmasse:</b>						
Hosen Bundumfang	94	102	110	118	126	134
Seitenlänge ohne Bund	103	104	105	106	107	108
Schrittlänge	77	77	77	77	77	77
<b>Grösse:</b>	<b>S - 3</b> <b>44-46 D</b>	<b>M - 3</b> <b>48-50 D</b>	<b>L - 3</b> <b>52-54 D</b>	<b>XL</b> <b>56-58 D</b>	<b>XXL</b> <b>60-62 D</b>	<b>XXXL</b> <b>64-66 D</b>
Körperhöhe	180-188	180-188	180-188	180-188	180-188	180-188
Bundumfang Neu	78-86	86-94	94-102	102-110	110-122	122-134
<b>Fertigmasse:</b>						
Hosen Bundumfang	94	102	110	118	126	134
Seitenlänge ohne Bund	108	109	110	111	112	113
Schrittlänge	81	81	81	81	81	81
<b>Grösse:</b>	<b>S - 4</b> <b>44-46 E</b>	<b>M - 4</b> <b>48-50 E</b>	<b>L - 4</b> <b>52-54 E</b>	<b>XL - 4</b> <b>56-58 E</b>	<b>XXL - 4</b> <b>60-62 E</b>	<b>XXXL-4</b> <b>64-66 E</b>
Körperhöhe	188-196	188-196	188-196	188-196	188-196	188-196
Bundumfang Neu	78-86	86-94	94-102	102-110	110-122	122-134
<b>Fertigmasse:</b>						
Hosen Bundumfang	94	102	110	118	126	134
Seitenlänge mit Bund	113	114	115	116	117	118
Schrittlänge	85	85	85	85	85	85

Standard Normgrössen S - L / ab XL + 10 %

Spezialgrössen S - L + 5 % / ab XL + 15 %

Massanfertigung + 100 %

Die angeführten Konfektionszuschläge werden auf die vereinbarten Standardgrössen-Einzelstückpreise aufgeschlagen.

1. Kurz- oder langgestellte Grössen: 5% Zuschlag gemäss Grösstentabelle Seiten 0.07 und 0.08.
2. Übergrössenzuschlag: 10% Zuschlag  
Gültig ab den unten angeführten Grössen zuzüglich evt. Längenzuschläge (Pos. 1)  
XL, XXL, 60, 60/62, 27/28, 106/110, D60/64
3. Übergrössenzuschlag: 15% Zuschlag  
Gültig ab den unten angeführten Grössen zuzüglich evt. Längenzuschläge (Pos. 1)  
XXXL, 64, 64/66, 29/30, 114/118
4. Arm- oder Beinverlängerungen/-kürzungen: 25% Zuschlag  
Gültig für Verlängerungen / Kürzungen ausserhalb des jeweiligen Grössensystems:  
Kleiner Länge 0 und grösser Länge 4 bzw. 5 fortführend im vorgegebenen Sprungmass zzgl. evt.  
Zuschlägen aus Pos. 1 - 3
5. Erweiterung des Grössenrasters: 75% Zuschlag, jedoch Mindestzuschlag Fr. 150.—  
Kleiner oder grösser als bestehende Grössen nach erfolgter Machbarkeitsprüfung (z.B. Grösse XS...)
6. Sonderanfertigungen nach Grössenfigurine (Massgrössen): 100% Zuschlag, jedoch Mindestzuschlag von Fr. 150.—.
7. Alle Sondergrössen (4. bis 6.) und auf Kundenwunsch geänderte Produkte (auch Optionen) sind vom Umtausch- und Rückgaberecht ausgeschlossen.





**Schläuche  
Armaturen**



**Magazin-  
einrichtung**



**Tauchpumpen  
Löschposten**



**Leitern  
Seile**



**Bekleidung**



**Verkehr  
Pionier**



**Oel- und  
Chemiewehr**



**Beleuchtung  
Stromerzeuger**



**Diverses  
Geschenke**

	Seite
<b>Weberei</b>	<b>02</b>
<b>Feuerwehrschräuche</b>	<b>03-04</b>
<b>Schräuche</b>	<b>05</b>
<b>Trinkwasserschräuche</b>	<b>05</b>
<b>Saugsträuche</b>	<b>06</b>
<b>Druck-/ Saugkupplungen</b>	<b>07</b>
<b>GEKA-Kupplungen</b>	<b>08</b>
<b>Schlauchbriden</b>	<b>09</b>
<b>Festkupplung Innengewinde</b>	<b>10</b>
<b>Festkupplung Aussengewinde</b>	<b>10</b>
<b>Übergangsstücke / Blindkupplungen</b>	<b>11</b>
<b>Dichtungen/ Haltescheiben</b>	<b>12</b>
<b>Teilstücke</b>	<b>13-14</b>
<b>Zubehör Motorspritze</b>	<b>15</b>
<b>Armaturen</b>	<b>16</b>
<b>Strahlrohre</b>	<b>17-18</b>
<b>Schaumrohr-/ Zumischer / Zubehör</b>	<b>19</b>
<b>Wasserwerfer</b>	<b>20</b>
<b>Hydranten-/ Kupplungsschlüssel</b>	<b>21</b>

## Anforderungen

Weich, geschmeidig, wasserdicht, drucksicher, abriebfest, hitzebeständig, platzsparend, leichtgewichtig, alterungsbeständig, preisgünstig...

Alle diese Eigenschaften, die sich zum Teil diametral widersprechen, sollten optimal in einem guten Feuerwehrschlauch vereinigt sein.

Die Aufgabe des Schlauchwebers ist es nun, durch sorgfältige Auswahl von Rohmaterial, Fadenzahl, Gewebeat, Gewebedichte, Gummierung etc. die beste Lösung zu suchen.

Unsere eigene Weberei, sowie der ständige direkte Kontakt mit den Feuerwehren sind die Grundlage für den guten Ruf, den MARTY- Schläuche überall geniessen.

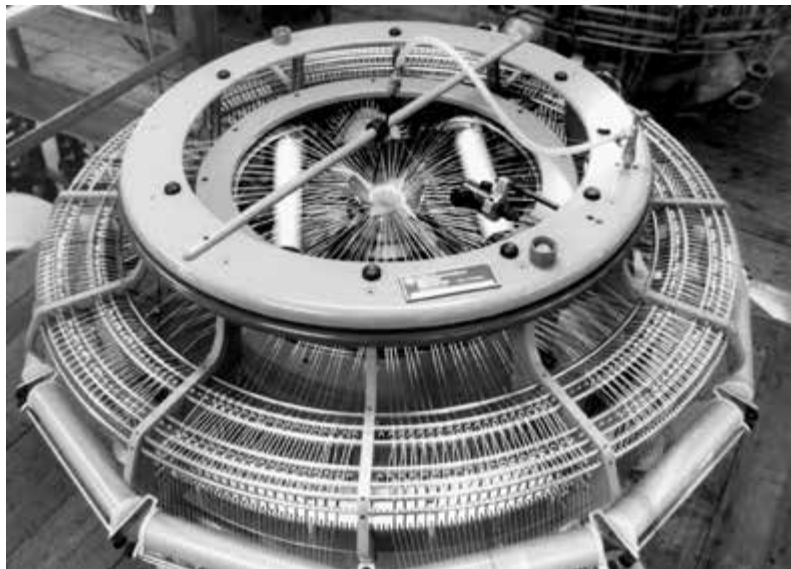

### Rundwebstuhl für Feuerwehrschläuche

von aussen laufen die Kettfäden zum Zentrum, wo der Schussfaden eingetragen wird. Ein Stahlmundstück in der Mitte der Maschine bestimmt die gewünschte Schlauchdimension

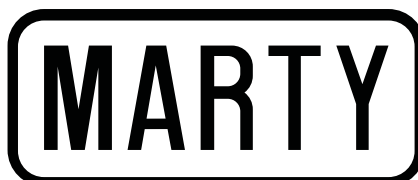

### Mengenrabatte auf Schläuchen und Kupplungen

ab 100 m	5 %
ab 200 m	10 %
ab 300 m	15 %
ab 400 m	20 %
ab 500 m	25 %

## Artikel-Nr.

## Preis

**Diolen**

der MARTY/DIOLEN ist ein vollsynthetischer Gewebes Schlauch aus Polyester mit Innengummierung. Unempfindlich gegen Schimmel, Verrottung, Säure und Frost.

Lichtweite

<b>12.160.40</b>	40/42 mm	per m	<b>6.90</b>
<b>12.160.55</b>	55 mm	per m	<b>7.90</b>
<b>12.160.75</b>	75 mm	per m	<b>10.50</b>
<b>12.161.10</b>	110 mm	per m	<b>19.—</b>

**Diolen weiss**

der MARTY/DIOLEN weiss ist ein vollsynthetischer Gewebes Schlauch aus Polyester mit Innengummierung. Unempfindlich gegen Schimmel, Verrottung, Säure und Frost.

Garantie auf Innengummierung 3 Jahre

Lichtweite

<b>11.120.40</b>	40/42 mm	per m	<b>9.70</b>
<b>11.120.55</b>	55 mm	per m	<b>11.60</b>
<b>11.120.75</b>	75 mm	per m	<b>15.45</b>
<b>11.121.10</b>	110 mm	per m	<b>22.60</b>

**Diolen rot**

der MARTY/DIOLEN rot ist ein vollsynthetischer Gewebes Schlauch aus Polyester mit Innengummierung. Unempfindlich gegen Schimmel, Verrottung, Säure und Frost.

Garantie auf Innengummierung 3 Jahre

Lichtweite

<b>12.138.40</b>	40/42 mm	per m	<b>10.10</b>
<b>12.138.55</b>	55 mm	per m	<b>12.—</b>
<b>12.138.75</b>	75 mm	per m	<b>15.80</b>

**Diolen lemon**

der MARTY/DIOLEN lemon ist ein vollsynthetischer Gewebes Schlauch aus Polyester mit Innengummierung. Unempfindlich gegen Schimmel, Verrottung, Säure und Frost.

Garantie auf Innengummierung 3 Jahre

Lichtweite

<b>12.132.42</b>	42 mm lemon	per m	<b>11.—</b>
<b>12.132.55</b>	55mm lemon	per m	<b>12.—</b>
<b>12.132.75</b>	75mm lemon	per m	<b>18.—</b>

**Hochdruck-Schlauch**

innengummierter vollsynthetischer Gewebes Schlauch für TLF mit Hochdruckpumpe. Garantiedruck 50 bar Platzdruck ca. 100 bar

Lichtweite

<b>12.140.38</b>	38 mm	per m	<b>14.—</b>
------------------	-------	-------	-------------

**Storz-Kupplungen**

Hochdruckausführung (Messing) inkl. Drahteinband

<b>15.104.38</b>	Storz 38	Stutzen Ø 38 mm	per Paar	<b>150.—</b>
------------------	----------	-----------------	----------	--------------





# Feuerwehrschräuche

Artikel-Nr.

Preis

**Diolen-ES weiss**  
mit 4 roten Streifen  
der MARTY/DIOLEN-ES weiss ist ein vollsynthetischer Gewebeschräuch aus Polyester erhöhter Druckfestigkeit, in Körperbindung. Innengummierung sehr geschmeidig und alterungsfest.  
Garantie auf Innengummierung 10 Jahre

	Lichtweite		
<b>11.130.40</b>	40/42 mm	per m	<b>14.35</b>
<b>11.130.55</b>	55 mm	per m	<b>18.60</b>
<b>11.130.75</b>	75 mm	per m	<b>23.55</b>



## Diolen-ES rot

der MARTY/DIOLEN-ES rot ist ein Gewebeschräuch aus Polyesterfasern erhöhter Druckfestigkeit, in Körperbindung. Innengummierung sehr geschmeidig und alterungsfest.  
Garantie auf Innengummierung 10 Jahre  
Ganzer Schräuch rot garngefärbt

	Lichtweite		
<b>12.130.40</b>	40/42 mm	per m	<b>15.25</b>
<b>12.130.55</b>	55 mm	per m	<b>19.50</b>
<b>12.130.75</b>	75 mm	per m	<b>25.10</b>



## Titan X-TREME

verstärktes Gewebe in Körperbindung aus Polyester, Platzdruck über 80bar, sehr kleiner Biegeradius, hohe Abriebfestigkeit, EPDM-Gummierung, signalfarbig lemon-gelb mit 4 roten Streifen

	Lichtweite		
<b>12.136.42</b>	42 mm	per m	<b>12.—</b>
<b>12.136.52</b>	52 mm	per m	<b>15.—</b>
<b>12.136.75</b>	75 mm	per m	<b>19.—</b>



## Progress rot

mit roter Innen- und Aussenbeschichtung, weitgehend ölbeständig, abriebfest, einfach zu reinigen

	Lichtweite		
<b>12.110.42</b>	40 mm	per m	<b>11.60</b>
<b>12.110.55</b>	55 mm	per m	<b>14.—</b>
<b>12.110.75</b>	75 mm	per m	<b>17.60</b>
<b>12.111.10</b>	110 mm	per m	<b>34.—</b>



Artikel-Nr.			Preis
<b>Wasserschlauch Tricoflex</b>			
leichter Niederdruck Wasserschlauch aus weichem PVC, gelb, Betriebsdruck 8-10 bar, Rollenlängen 25 oder 50 m			
Masse			
13.220.13	13 x 2.75 mm	per m	4.80
13.220.15	15 x 2.75 mm	per m	5.40
13.220.19	19 x 3.25 mm	per m	8.90
13.220.25	25 x 3.75 mm	per m	10.40



<b>Hochdruck Wasserschlauch Goldschlange</b>			
erstklassiger Hochdruckschlauch mit Gewebeverstärkung, aussen ölbeständig, schwarz mit gelber Wellenlinie. Betriebsdruck 25 bar, Rollenlänge 40 m			
Masse			
13.200.13	13 x 3.5 mm	per m	16.50
13.200.16	16 x 4.0 mm	per m	20.80
13.200.19	19 x 4.5 mm	per m	24.60
13.200.22	22 x 4.5 mm	per m	30.—
13.200.25	25 x 4.5 mm	per m	34.—

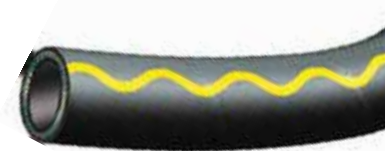

<b>Löschpostenschlauch</b>			
PVC Universalschlauch mit Textileinlage für den gewerblichen Gebrauch, beige glatte Oberfläche, Betriebsdruck 20 bar, Rollenlänge 50m			
13.330.19	19 x 3.75mm	per m	6.50
13.330.25	25 x 4.25mm	per m	9.50



<b>Trinkwasserschlauch Goldschlange</b>			
blau, Nenndruck 20 bar, KTW ,C' und DVGW - W270 geprüft, ohne Kupplung			
13.202.19	19 x 4.2 mm	per m	31.—



<b>Trinkwasserschlauch flach</b>			
Polyestergewebe; innen und aussen mit durchgehender blauer Polyurethanbeschichtung, KTW Kat. B & C, DVGW-W-270 ohne Kupplung			
12.350.38	38 mm	per m	28.—
12.350.52	52 mm	per m	33.—
12.350.75	75 mm	per m	46.—



# Saugschläuche

Artikel-Nr.

Preis

1

## Saugschlauch Alligator SD

Saug- und Druckschlauch für Süss- und Salzwasser, Abwasser, Schlamm, Gülle usw. flexibel, knickfest durch eingebaute Federstahlspiralen, sehr abriebfest, aussen glatt. Aus EPDM Gummi  
Betriebsdruck 10 bar

Lichtweite Wandstärke Biegeradius

<b>14.100.52</b>	51 mm	7 mm	160 mm	per m	<b>44.—</b>
<b>14.100.75</b>	76 mm	7 mm	260 mm	per m	<b>77.—</b>
<b>14.101.02</b>	102 mm	7 mm	350 mm	per m	<b>98.—</b>



## Saug- und Druckschlauch aus PVC

mit Hart-PVC Spirale, grün-transparent  
Betriebsdruck 4 bar  
Vakuumfest 60%

Lichtweite Wandstärke Biegeradius

<b>14.330.38</b>	38 mm	4.0 mm	150 mm	per m	<b>9.10</b>
<b>14.330.50</b>	50 mm	4.5 mm	205 mm	per m	<b>14.80</b>
<b>14.330.75</b>	75 mm	6.1 mm	320 mm	per m	<b>22.30</b>



## Saugschlauch

für Motorpumpen und TLF, schwarz flexibel, knickfest durch eingebaute Spiralen, mit Kuppelungen  
EN 14557, Typ A

Grösse Länge

<b>14.200.20</b>	Storz 110 mm	2000 mm	per Stück	<b>330.—</b>
<b>14.212.20</b>	Storz 125 mm	2000 mm	per Stück	<b>760.—</b>



Artikel-Nr. Preis

**Storz-Druckkupplungen ohne Einband**  
Leichtmetall gepresst

	Nenngrösse	Aussen- Ø	Nocken- Abstand	Schlauch- Stutzen Ø	per Stück
		a	b	D	
<b>15.002.19</b>	D / Storz 25	55	31	19	7.—
<b>15.002.25</b>	D / Storz 25	55	31	25	7.—
<b>15.005.40</b>	C / Storz 55	98	66	40	12.—
<b>15.005.42</b>	C / Storz 55	98	66	42	11.—
<b>15.005.55</b>	C / Storz 55	98	66	55	11.—
<b>15.007.75</b>	B / Storz 75	126	89	75	15.—
<b>15.011.11</b>	A / Storz 110	182	133	110	58.—



**Storz-Druckkupplungen mit Drahteinband**  
Leichtmetall gepresst

	Nenngrösse	Aussen- Ø	Nocken- Abstand	Schlauch- Stutzen Ø	per Paar
		a	b	D	
<b>15.102.25</b>	D / Storz 25	55	31	25	34.—
<b>15.105.40</b>	C / Storz 55	98	66	40	44.—
<b>15.105.42</b>	C / Storz 55	98	66	42	44.—
<b>15.105.55</b>	C / Storz 55	98	66	55	42.—
<b>15.107.75</b>	B / Storz 75	126	89	75	50.—
<b>15.111.11</b>	A / Storz 110	182	133	110	125.—

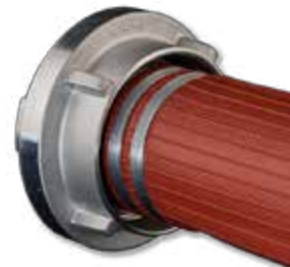

**Storz-Saugkupplungen ohne Einband**  
Leichtmetall gepresst

	Nenngrösse	Aussen- Ø	Nocken- Abstand	Schlauch- Stutzen Ø	per Stück
		a	b	D	
<b>15.605.52</b>	C / Storz 55	98	66	52	24.—
<b>15.605.55</b>	C / Storz 55	98	66	55	34.—
<b>15.607.75</b>	B / Storz 75	126	89	75	30.—
<b>15.610.10</b>	/ Storz 100	156	115	100	46.—
<b>15.611.11</b>	A / Storz 110	182	133	110	53.—
<b>15.612.12</b>	/ Storz 125	198	148	125	90.—



**Schlaucheinbände für Storz-Kupplungen**

<b>15.100.00</b>	<b>Drahteinbände</b> eingesandter Kupplungen bei Neubestellung	per Paar	<b>20.—</b>
<b>15.620.00</b>	<b>Einband Saugkupplungen</b> < 75mm inkl. Briden	per Stück	<b>28.—</b>

**Schutzmanschetten für Storzkupplungen**  
aus 4mm EPDM Gummi,

<b>26.302.42</b>	Schutzmanschette für Storz C/42	per paar	<b>10.—</b>
<b>26.302.52</b>	Schutzmanschette für Storz C/55	per paar	<b>12.—</b>
<b>26.302.75</b>	Schutzmanschette für Storz B/75	per paar	<b>14.—</b>
<b>26.303.10</b>	Schutzmanschette für Storz A/110	per paar	<b>16.—</b>





# Kupplungen

Artikel-Nr.

Preis

## GEKA-Kupplungen Messing

Schnellkupplung mit Bajonettverschluss

Artikel-Nr.	Beschreibung	Schlauch-Stutzen Ø	per Stück
15.030.13	Schlauchkupplung	13 mm	7.70
15.030.16	Schlauchkupplung	16 mm	7.70
15.030.19	Schlauchkupplung	19 mm	7.70
15.030.25	Schlauchkupplung	25 mm	7.70
		Gewindemass in Zoll	per Stück
15.032.19	Festkupplung	¾ innen	8.—
15.032.25	Festkupplung	1 innen	8.—
15.032.32	Festkupplung	1¼ innen	12.—
15.033.19	Festkupplung	¾ aussen	9.—
15.033.25	Festkupplung	1 aussen	9.—
15.033.32	Festkupplung	1¼ aussen	14.—



## Schlauchverschraubungen Messing

Verschraubungen flachdichtend

Artikel-Nr.	Teil	Gewindemass	Schlauch-Stutzen	per Stück
15.053.13	Vaterteil	½"	13 mm Ø	7.50
15.053.16	Vaterteil	½"	16 mm Ø	7.50
15.063.13	Vaterteil	¾"	13 mm Ø	7.50
15.063.16	Vaterteil	¾"	16 mm Ø	7.50
15.063.19	Vaterteil	¾"	19 mm Ø	7.50
15.073.13	Vaterteil	1"	13 mm Ø	16.—
15.073.16	Vaterteil	1"	16 mm Ø	13.—
15.073.19	Vaterteil	1"	19 mm Ø	13.—
15.052.13	Mutterteil	½"	13 mm Ø	9.50
15.052.16	Mutterteil	½"	16 mm Ø	11.50
15.062.13	Mutterteil	¾"	13 mm Ø	12.—
15.062.16	Mutterteil	¾"	16 mm Ø	12.—
15.062.19	Mutterteil	¾"	19 mm Ø	12.—
15.072.13	Mutterteil	1"	13 mm Ø	13.—
15.072.16	Mutterteil	1"	16 mm Ø	13.—
15.072.19	Mutterteil	1"	19 mm Ø	13.—



Artikel-Nr.

Preis

## Schlauchbriden

rostfreier Stahl zum Schrauben, 13 mm breit  
per Stück

15.022.02	16 - 25 mm Ø	8.—
15.022.03	20 - 32 mm Ø	8.10
15.022.04	25 - 40 mm Ø	8.50
15.022.05	32 - 50 mm Ø	9.—
15.022.07	50 - 70 mm Ø	10.—
15.022.09	70 - 90 mm Ø	10.30
15.022.10	80 - 100 mm Ø	10.80
15.022.11	90 - 110 mm Ø	11.30
15.022.13	110 - 130 mm Ø	12.50
15.022.15	130 - 150 mm Ø	14.30



## Oetiker Schlauchklemme

aus Stahl glanzverzinkt, mit Pressrohren  
Schlauch aussen Ø  
per Stück

15.020.17	17 - 20 mm	1.30
15.020.20	20 - 23 mm	1.40
15.020.22	22 - 25 mm	1.50
15.020.23	23 - 27 mm	1.50
15.020.27	27 - 31 mm	1.60



# Festkupplungen

Artikel-Nr.

Preis

1

## Festkupplungen Storz Leichtmetall

Nenngrösse

Gewindmass

Zoll ca. mm

w

a

b

per Stück

### mit Innengewinde

15.202.02	D / Storz 25	¾	24,1	55	31	17.—
15.202.04	D / Storz 25	1	30,2	55	31	17.—
15.202.07	D / Storz 25	1¼	38,9	55	31	27.—
15.205.01	C / Storz 55	¾	24,1	98	66	36.—
15.205.02	C / Storz 55	1	30,2	98	66	28.—
15.205.04	C / Storz 55	1¼	38,9	98	66	16.—
15.205.08	C / Storz 55	1½	44,8	98	66	16.—
15.205.13	C / Storz 55	2	56,6	98	66	16.—
15.205.18	C / Storz 55	2½	72,2	98	66	22.—
15.206.03	Storz 65	2½	72,2	118	81	28.—
15.207.01	B / Storz 75	2	56,6	126	89	26.—
15.207.03	B / Storz 75	2½	72,2	126	89	22.—
15.207.08	B / Storz 75	3	84,9	126	89	22.—
15.209.01	Storz 90	3	84,9	144	105	72.—
15.210.01	Storz 100	4	110,0	156	115	45.—
15.211.01	A / Storz 110	4	110,0	182	133	54.—
15.211.06	A / Storz 110	4½	122,7	182	133	59.—
15.212.01	Storz 125	5	135,4	198	148	96.—



15.205.13

### mit Aussengewinde

15.302.02	D / Storz 25	¾	26,4	55	31	18.—
15.302.04	D / Storz 25	1	33,2	55	31	16.—
15.305.01	C / Storz 55	¾	26,4	98	66	41.—
15.305.02	C / Storz 55	1	33,2	98	66	41.—
15.305.04	C / Storz 55	1¼	41,9	98	66	18.—
15.305.08	C / Storz 55	1½	47,8	98	66	18.—
15.305.13	C / Storz 55	2	59,6	98	66	18.—
15.305.18	C / Storz 55	2½	75,2	98	66	19.—
15.307.03	B / Storz 75	2½	75,2	126	89	21.—
15.307.08	B / Storz 75	3	87,9	126	89	21.—
15.310.01	Storz 100	4	113,0	156	115	90.—
15.311.01	A / Storz 110	4	113,0	182	133	62.—



15.305.13

Die meisten Kupplungen sind auch in Bronze oder Chromstahl lieferbar!

www.schlauchmarty.ch

Artikel-Nr.

Preis

## Übergangsstücke Storz Leichtmetall

Nenngrösse	a	b	b1	per Stück
<b>15.400.05</b> Storz C/55 x GEKA				<b>36.—</b>
<b>15.402.03</b> Storz C/55 x Storz D/25	89	66	31	<b>32.—</b>
<b>15.403.03</b> Storz C/55 x Storz 38	89	66	52	<b>41.—</b>
<b>15.405.03</b> Storz B/75 x Storz C/55	126	89	66	<b>41.—</b>
<b>15.407.03</b> Storz A/110 x Storz B/75	182	133	89	<b>73.—</b>
<b>15.407.02</b> Storz 100 x Storz B/75	156	115	89	<b>101.—</b>

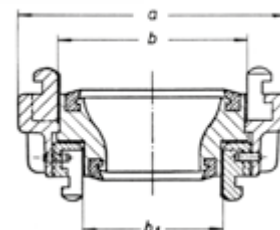

## Blindkupplungen Storz Leichtmetall mit Kette

Nenngrösse	a	b	per Stück
<b>15.500.55</b> C / Storz 55	98	66	<b>18.—</b>
<b>15.500.75</b> B / Storz 75	126	89	<b>22.—</b>
<b>15.501.00</b> Storz 100	156	115	<b>47.—</b>
<b>15.501.10</b> A / Storz 110	182	133	<b>57.—</b>



15.500.57

15.500.75

Die meisten Kupplungen sind auch in Bronze oder Chromstahl lieferbar!

## KAMLOK Kupplungen

Klemmhebel-Kupplungen aus Leichtmetall  
(sind auch in Messing oder rostfreiem Stahl lieferbar)

<b>15.835.51</b> Kamlok Mutterteil DN 50 - 2" AG	<b>58.—</b>
<b>15.837.71</b> Kamlok Mutterteil DN 75 - 3" AG	<b>78.—</b>
<b>15.845.51</b> Kamlok Vaterteil DN 50 - 2" IG	<b>32.—</b>
<b>15.855.51</b> Kamlok Vaterteil DN 50 - 2" AG	<b>34.—</b>
<b>15.847.71</b> Kamlok Vaterteil DN 75 - 3" IG	<b>66.—</b>



# Dichtungen/ Zubehör

Artikel-Nr. Preis

## Druckdichtungen Storz aus Gummi, ölbeständig

15.940.55 C / Storz 55 per Stück 1.70  
15.940.75 B / Storz 75 per Stück 1.90

## Saug- und Druckdichtungen Storz aus Gummi, ölbeständig

15.950.25 D / Storz 25 per Stück 1.10  
15.950.38 Storz 38 per Stück 3.—  
15.950.55 C / Storz 55 per Stück 2.—  
15.950.75 B / Storz 75 per Stück 2.30  
15.951.00 Storz 100 per Stück 5.60  
15.951.10 A / Storz 110 per Stück 6.—  
15.951.25 Storz 125 per Stück 8.—



Dichtungen in anderen Grössen und Materialien auf Anfrage!

## Dichtungen TKW

Dichtungen für Trinkwasser Storzkupplungen, blau

15.953.52 Storz C/52 4.75  
15.953.75 Storz B/75 4.75

## Haltescheibe Kunststoff

15.521.75 B + C Storz 75 + 55 5.40  
15.521.10 A + 125 Storz 8.60



15.521.10

Artikel-Nr. Preis

**Teilstück Zweiverteiler**

Modell Vogt 212, Schieberhahnen mit Spindel

Eingang Ausgänge

<b>16.100.55</b>	C / Storz 55	2 x C / Storz 55	<b>490.—</b>
------------------	--------------	------------------	--------------



16.100.55

**Teilstück Zweiverteiler drehbar**

Modell Vogt, Schieberhahnen mit Spindel

Anschluss Storz 75 drehbar

Eingang Ausgänge

<b>16.102.55</b>	B / Storz 75 drehbar	2 x C / Storz 55	<b>663.—</b>
<b>16.102.75</b>	B / Storz 75 drehbar	2 x B / Storz 75	<b>820.—</b>



16.102.55

**Teilstück Dreiverteiler**

Modell Vogt 213, Schieberhahnen mit Spindel

Eingang Ausgänge

<b>16.110.55</b>	B / Storz 75	3 x C / Storz 55	<b>926.—</b>
<b>16.110.75</b>	B / Storz 75	1 x B / Storz 75	<b>977.—</b>
		2 x C / Storz 55	



16.110.55

**Absperrschieber Leichtmetall**

<b>16.400.55</b>	Ein- und Ausgang C / Storz 55	<b>370.—</b>
<b>16.400.75</b>	Ein- und Ausgang B / Storz 75	<b>420.—</b>
<b>16.401.10</b>	Ein- und Ausgang A / Storz 110	<b>780.—</b>



16.400.75



# Teilstück mit Kugelhahn

Artikel-Nr.

Preis

## Teilstück Zweiverteiler Modell AWG mit Kugelhahn

	Eingang	Ausgänge	
<b>16.103.50</b>	C / Storz 55	2 x D / Storz 25	<b>252.—</b>
<b>16.103.55</b>	C / Storz 55	2 x C / Storz 55	<b>344.—</b>
<b>16.103.75</b>	B / Storz 75	2 x C / Storz 55	<b>350.—</b>
<b>16.105.10</b>	A / Storz 110	2 x B / Storz 75	<b>432.—</b>



## Teilstück Dreiverteiler Modell AWG, mit Kugelhahnen

	Eingang	Ausgänge	
<b>16.120.55</b>	C / Storz 55	1 x C / Storz 55 2 x D / Storz 25	<b>296.—</b>
<b>16.120.75</b>	B / Storz 75	1 x B / Storz 75 2 x C / Storz 55	<b>593.—</b>
	inkl. Übergangsstück an Kette befestigt B x C Storz 75 x Storz 55		
<b>16.121.11</b>	A / Storz 110	3 x B / Storz 75	<b>738.—</b>



## Absperr Kugelhahn Leichtmetall

<b>16.401.55</b>	Ein- und Ausgang C / Storz 55	<b>108.—</b>
<b>16.401.75</b>	Ein- und Ausgang B / Storz 75	<b>200.—</b>



Artikel-Nr. Preis

### Saugschlauch

für Motorpumpen und TLF, schwarz flexibel, knickfest durch eingebaute Spiralen, mit Kupplungen  
EN 14557, Typ A

	Grösse	Länge		Preis
<b>14.200.20</b>	Storz 110 mm	2000 mm	per Stück	<b>330.—</b>
<b>14.212.20</b>	Storz 125 mm	2000 mm	per Stück	<b>760.—</b>



### Kupplungs-Griffe

Leichtmetall

<b>19.210.00</b>	A / Storz 110	per Paar	<b>59.—</b>
<b>19.211.25</b>	A / Storz 125	per Paar	<b>59.—</b>



### Sammelstück Leichtmetall

mit Rückschlagklappe

	Eingang	Ausgang	Preis
<b>16.200.55</b>	2x Storz C/55	Storz B/75	<b>236.—</b>
<b>16.200.75</b>	2x Storz B/75	Storz A/110	<b>261.—</b>
<b>16.200.76</b>	2x Storz B/75	Storz 125	<b>379.—</b>



### Saugseihier Leichtmetall

kurze Bauform, mit Rückschlagventil

<b>15.700.55</b>	Anschluss C / Storz 55	<b>174.—</b>
<b>15.700.75</b>	Anschluss B / Storz 75	<b>265.—</b>
<b>15.701.10</b>	Anschluss A / Storz 110 mit Griffen	<b>398.—</b>



### Drahtkorb zu Saugseihier

verzinkt, mit Nylonzug

<b>15.710.55</b>	Grösse C / Storz 55	<b>170.—</b>
<b>15.710.75</b>	Grösse B / Storz 75	<b>221.—</b>
<b>15.711.10</b>	Grösse A / Storz 110	<b>226.—</b>
<b>15.711.25</b>	Grösse Storz 125	<b>360.—</b>



### Entleerungs- / Halteleine

Seiherentleerungsleine

<b>43.330.12</b>	Entleerungsleine blau, 12m	<b>29.50</b>
<b>43.331.15</b>	Halteleine rot, 15m	<b>29.50</b>

# Armaturen

Artikel-Nr. Preis

**Entleerungsventil** Leichtmetall  
Modell Vogt 208, zur schnellen Entleerung  
von Transportleitungen, Umdisponierung

16.420.75 Anschluss B / Storz 75 535.—



**Druckprüfgerät** Leichtmetall  
Manometer 0 - 25 bar

16.410.55 Anschluss C / Storz 55 270.—  
16.410.75 Anschluss B / Storz 75 344.—



**Prüfrohr/ Druckvernichter**  
rückstossfrei, für Probeläufe  
von Motorspritzen und TLF

17.600.20 Anschluss Storz C/55, Leichtmetall 165.—  
17.600.75 Anschluss Storz B/75, Edelstahl 535.—



**Hydroschild-VARIO**  
Ausführung aus Aluminium, schmutzwasserunempfindlich. Mengenverstellbar 0 - 1000 l/min bei 8 bar, sehr handlich und klein.  
Sprühbreite ca. 24.0 m  
Sprühhöhe ca. 10.5 m  
L x B x H = ca. 15 x 20 x 12 cm, ca. 1.4 kg

17.101.55 Anschluss C / Storz 55 233.—



**Rohrbogen 90°**  
Kupplung einseitig drehbar

17.110.55 Anschlüsse C / Storz 55 123.—  
17.110.75 Anschlüsse B / Storz 75 161.—



**Rückflussverhinderer**  
mit Rohrbelüfter Storz B / B

16.445.75 Rückflussverhinderer 755.—



Artikel-Nr. Preis

**Kleinstrahlrohr**

verstellbar von Voll- auf Sprühstrahl

<b>17.410.10</b>	Piccojet	1" IG	<b>72.–</b>
<b>17.411.20</b>	Piccojet	19mm	<b>72.–</b>
<b>17.412.16</b>	Eurospritze	16mm	<b>31.–</b>
<b>17.412.19</b>	Eurospritze	19mm	<b>32.–</b>
<b>17.412.1A</b>	Eurospritze	1" AG	<b>52.–</b>
<b>17.430.07</b>	Messing	¾" IG	<b>23.–</b>
<b>17.430.10</b>	Messing	1" IG	<b>23.–</b>



17.410.10



17.412.19



17.430.10

**Mehrzweckstrahlrohr**

für Löschposten etc. verstellbar von Voll- auf Sprühstrahl,  
Mundstück Ø 4mm, Aluminium

<b>17.400.10</b>	Vogt 333	1" innen	<b>145.–</b>
------------------	----------	----------	--------------



17.400.10

**Mehrzweckstrahlrohr AWG**

Voll- oder Sprühstrahl

<b>17.420.25</b>	Strahlrohr	Storz D/25	<b>51.–</b>
<b>17.420.GK</b>	Strahlrohr	GEKA	<b>47.–</b>
<b>17.020.09</b>	Strahlrohr	Storz C/55	<b>77.–</b>



17.420.GK



17.020.09

**Hohlstrahlrohr HS 7**

stufenlos regulierbar von Voll- auf Sprühstrahl 120°

<b>17.323.07</b>	Hohlstrahlrohr HS 7		<b>123.–</b>
<b>17.324.07</b>	Hohlstrahlrohr HS 7 mit Handgriff		<b>197.–</b>



17.323.07



17.324.07

**Hohlstrahlrohr HS 10**

stufenlos regulierbar von Voll- auf Sprühstrahl 120°  
Durchfluss ca. 140 l/min

<b>17.321.10</b>	Anschluss C / Storz 55		<b>140.–</b>
------------------	------------------------	--	--------------



17.321.10

# Hohlstrahlrohre

Artikel-Nr.

Preis

## Strahlrohr Turbospritze 2000

Einstellung der Durchflussmengen mittels einrastendem Drehgriff auf 3 Stufen, damit Abdeckung der Leistungsbereiche herkömmlicher Strahlrohre nach DIN EN 15182. Ausgezeichnete Löschwirkung durch optimale Tröpfchengrösse im gesamten Bereich des zwischen 0° und 120° verstellbaren, mit Wasser gefüllten Sprühkonus. Kupplungsanschluss auch unter Druck drehbar.

	Modell	Gewicht	Durchfluss bei 6 bar	Kupplung	
<b>17.808.13</b>	2130	1.6 kg	40 - 80 - 130 l/min	Storz C/55	<b>695.—</b>
<b>17.808.23</b>	2235	2.5 kg	60 - 130 - 235 l/min	Storz C/55	<b>755.—</b>
<b>17.808.40</b>	2400	2.5 kg	130 - 235 - 400 l/min	Storz C/55	<b>795.—</b>
<b>17.808.75</b>	2750	3.5 kg	360 - 550 - 750 l/min	Storz C/55	<b>895.—</b>
<b>17.809.75</b>	2750	3.6 kg	360 - 550 - 750 l/min	Storz B/75	<b>910.—</b>

## Strahlrohr Turbospritze Gold

Die Turbospritze Gold ist sparsam beim Gewicht und grosszügig in Sachen Robustheit und Praxistauglichkeit. Von den leichten Polyamidkomponenten über die korrosionsbeständige Sondereloxaloberfläche bis hin zu den intuitiv bedienbaren Schaltelementen.

	Modell	Gewicht	Durchfluss bei 6 bar	Kupplung	
<b>17.805.23</b>	2235	2.1 kg	60 - 130 - 235 l/min	Storz C/55	<b>950.—</b>
<b>17.805.40</b>	2400	2.1 kg	130 - 235 - 400 l/min	Storz C/55	<b>960.—</b>



17.808.13



17.808.23



17.808.40



17.809.75



17.805.23

Artikel-Nr.

Preis

### Schwerschaumrohre Chromstahl

Schwerschaumrohre (S) kommen zusammen mit den AWG Zumischern Z2 und Z4 zum Einsatz. Der empfohlene Eingangsdruck am Schaumrohr liegt bei 3-5 bar. Das Rohr ist aus rostfreiem Stahl, Schutzringe und Handgriff sind aus Gummi.

Wurfweiten: bis 26m



18.110.20

18.110.20 S2/15

265.—

18.110.40 S4/15

319.—

### Kombischaumrohre Chromstahl

Durch Umschalten des Schaumrohres ist ein gezielter schneller Einsatz von **Schwer- und Mittelschaum** möglich. Es wird entweder das innen- oder außenliegende Rohr mit Wasser-Schaumgemisch versorgt, welches über die Wirbelquelle oder das Veredlersieb löschkräftigen Schaum erzeugt. Ein Manometer ist serienmäßig eingebaut.



18.150.20

18.150.20 KR-S/M2

980.—

18.150.40 KR-S/M4

1'040.—

### Zumischer

Die Zumischeinheiten der neuen, leichten Zumischer „FD“ sind aus eloxiertem Aluminium gefertigt. Für Stabilität und einen sicheren Stand im Einsatz sorgt der stabile Standfuss aus pulverbeschichtetem Aluminium. Die drehbar gelagerte Zumischeinheit garantiert ausserdem den knickfreien Anschluss der Schaummittelzuleitung in alle Richtungen. In welchen Raten das Schaummittel zugemischt werden soll, lässt sich im Einsatz durch einfaches Drehen der Raten-Einstellhülse festlegen. Folgende Zumischraten sind möglich: 0 - 0,1 - 0,2 - 0,5 - 1 - 2 - 3 - 4 - 5 - 6 %. Der zulässige Betriebsdruck ist PN16.



18.402.20

18.402.20 Z 200 mit Feindosierung

594.—

00.184.00 Saugschlauch zu Zumischer 1.2m

29.—

### Schaum STAHMEX F-15

synthetisches Mehrbereichschaumlöschmittel

STAHMEX wird im Schwer- Mittel- und Leichtschaumbereich in allen handelsüblichen Schaumanlagen und -geräten gegen Brände eingesetzt. Die Zumischrate zum Löschwasser variiert, je nach Anwendungsbereich, zwischen 2- und 3 %

SFV TA 08.01.0001

34.104.20 Bidon à 20 l

135.—

34.104.00 Fass à 200 l

1'280.—

Tank à 1000 l

auf Anfrage

34.199.20 Kanister gelb, leer

37.—

38x38x18cm, 1.4kg



34.104.20



# Wasserwerfer

Artikel-Nr.

Preis

1

## Wasserwerfer Vector

Leichtmetall-Legierung, kompakt, platzsparend. Geringe Druckverlustreduzierung und grösstmöglicher Wasserdurchfluss bis 5000 l/min. Ausgezeichnete Stabilität durch 4 bruchfeste Füsse aus rostfreiem Edelstahl und Wolframkarbid-Spitzen. Vertikaleinstellung -35° bis +90° mit lösbarer Arretierung bei +35°. Drehbewegung von Hand mittels Hebel (180° bei tragbaren, 360° auf dem Fahrzeugdach installierten Wasserwerfern). Automatische Entleerung, Manometer. Automatisches Einrasten des Aufbaus mit Feststellriegel.

5 Jahre Garantie



**17.730.00** VECTOR Basismodell mit automatischer Düse Mastermatic SP 600 - 4'500 l/min  
2 x B / Storz 75 mit Rückschlagventil  
Gewicht: 11 kg, Abmessungen 50 x 23 x 23 cm **6'500.—**

**17.730.S** VECTOR S mit patentiertem Sicherheitsventil zur Verringerung der Verletzungsgefahr bei unbeabsichtigtem Anheben des Wasserwerfers.  
Mastermatic SP 600 - 4'500 l/min  
2 x B / Storz 75 mit Rückschlagventil  
Gewicht: 11 kg, Abmessungen 50 x 23 x 23 cm **7'500.—**



## Schaumadapter Polymousse Mastermatic

Schaumzubehör für Wasserwerfer  
Schwertschaumadapter speziell vorgesehen für die Herstellung von Schaum mit Mastermatic-, Masterfoam- und Masterfix-Düsen zu mehreren Durchflussmengen

5 Jahre Garantie

**17.738.00** Schaumadapter Polymousse Mastermatic **950.—**



## Partner Oszillierend

Der einzige tragbare Wasserwerfer oszillierend mit Sicherheitsventil.

Das Sicherheitsventil stoppt beim Rutschen automatisch den Durchfluss. 7 Positionen (6 Durchflusseinstellungen plus Absperrung). Regulierbarer oszillierender Schwenkbereich: 20, 30 oder 40°. Das Oszilliersystem ist abschaltbar. Stabilisierungspike aus Wolframkarbid. Gehäuse aus anodisiertem Aluminium und Edelstahl = maximale Haltbarkeit. Beweglicher Storz B/75 Eingang.

Maxforce Doppeldruckdüse 4/7 bar 400 - 2000 l/min  
Vertikaler Schwenkbereich von 10 - 50°

Durchfluss bis 2'000 l/min

Gewicht: 13.6 kg (ohne Düse)

Masse: 650 x 210 x 260 cm, zusammengeklappt

5 Jahre Garantie

**17.740.00** Partner 1 x B - 75 mit Maxforcedüse **4'900.—**

**17.741.00** Partner 1 x B - 75 Oszillierend mit Maxforcedüse **6'200.—**



# Hydranten- und Kupplungs-Schlüssel

1

Artikel-Nr.			Preis
<b>Hydranten-Schlüssel</b>			
Stahl, feuerverzinkt			
<b>19.100.OF</b>	Oberflur	Höhe 30 cm	<b>93.—</b>
<b>19.100.UF</b>	Unterflur	Höhe 100 cm	<b>98.—</b>
<b>19.120.OV</b>	Oberflur	Leichtmetall rot	<b>138.—</b>



<b>Kupplungs-Schlüssel</b>			
Stahl verzinkt			
<b>19.201.38</b>	Storz 38	per Stück	<b>14.—</b>



<b>Kupplungs-Schlüssel</b>			
Leichtmetall vergütet			
<b>19.200.BC</b>	B/C Storz 75/55	per Stück	<b>23.—</b>



<b>Kupplungs-Schlüssel</b>			
Stahl mit Handschutz			
<b>19.200.AB</b>	A/B/C Storz 110/75/55	per Stück	<b>33.—</b>
<b>19.200.AA</b>	Storz 150 / Storz 125	per Stück	<b>42.—</b>





**Schläuche  
Armaturen**



**Magazin-  
einrichtung**



**Tauchpumpen  
Löschposten**



**Leitern  
Seile**



**Bekleidung**



**Verkehr  
Pionier**



**Oel- und  
Chemiewehr**



**Beleuchtung  
Stromerzeuger**



**Diverses  
Geschenke**

	Seite
<b>TopClan M, Maskenreinigung</b>	<b>02</b>
<b>Atemschutzretablierung</b>	<b>03-05</b>
<b>Trocknungsschränke</b>	<b>06</b>
<b>Schlauchhaspel</b>	<b>07</b>
<b>Schlauchzubehör, Rollup</b>	<b>07-09</b>
<b>Schlauchbrücken</b>	<b>09</b>
<b>Schlauchtragriemen / Leitungsnummern</b>	<b>09</b>
<b>Schlauchreparaturen, Dichtungsschrauben</b>	<b>10</b>
<b>Magazineinrichtungen</b>	<b>11</b>

# Atemschutzretablierung

Artikel-Nr.

Preis

- TopClean M**  
 Reinigungs- und Desinfektionsgerät für Ateschutzmasken. Desinfektion chemothermisch.
- Bis zu 4 Masken, 8 Lungenautomaten oder 4 Masken und 4 Lungenautomaten gleichzeitig in kürzester Zeit gereinigt und desinfiziert (Korb optional). Sparsamer Wassereinsatz: 4.2l je Programmzyklus (Kurz- und Normalprogramm)
- 23.491.00 Höhe 86 cm, Breite 60 cm, Tiefe 60 cm 13'167.—
  - 23.491.12 CNS Unterschrank 400mm hoch 1'046.—
  - 23.491.11 GIO Modul, Osmoseanlage 3'512.—



- Basiskorb zu TC M**  
 Basiskorb aus Edelstahl für Korbaufsatz. Für Ateschutzmasken, Lungenautomaten oder beide in Kombintion.
- 23.491.10 Abmessungen 500x500mm 808.—



- Kombiaufsatz Ateschutzmasken/ Lungenautomaten**  
 Kombikorbaufsatz für 4 Ateschutzmasken und 4 Lungenautomaten. Inkl. 4 Stück Korb für Kleinteile (Art.-No. 7800280) und 1 Stück Korbaddeckgitter (Art.-No. 7800281)
- 23.491.40 Kombiaufsatz 3'205.—

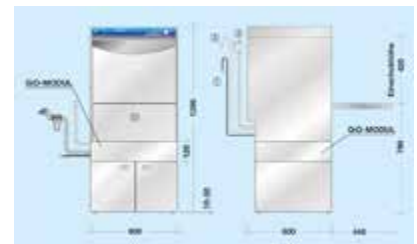

- Verbrauchsmaterial**  
 Kanister à 5 Liter
- 23.400 RescueClan P2 Reinigungsmittel 157.25
  - 23.916.71 etolit GT 500 Glanztrockner 77.—

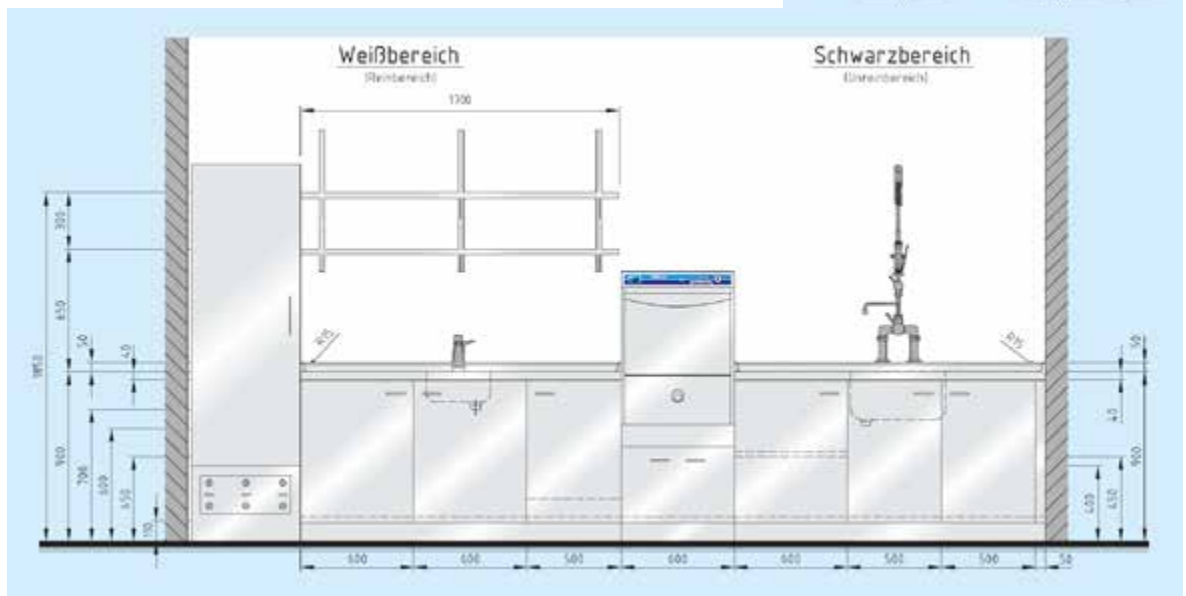

2



www.schlauchmarty.ch



# Atenschutz-Retablierung

Artikel-Nr.

Preis

## Retablierungstisch MARTY Typ A2-35

Abdeckung aus Chromstahl

### Grösse

Länge 400 cm, Tiefe 80 cm

### Material

Chromstahl V 2A

### Einbauten

4 Becken, LW 50 x 50 x 30 cm, mit Ablauf und Stahlrohr, 1 Abtropfteil

### Unterbau

2 Kästchen Breite 60 cm, mit Türen und Tablar, aus Spanplatten, Kunstharz belegt

### Blende

im Beckenbereich aus Spanplatte Kunstharz belegt

### Armaturen

2 KWC-Mischer mit Schwenk- und Geschirrbrause, ausziehbar

Anlage gemäss Beschreibung

Richtpreis ohne Montage

23.220.00

12'500.—

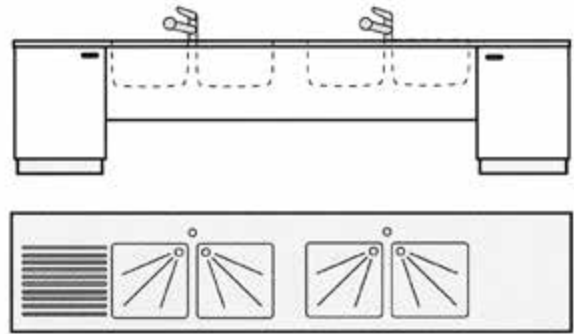

2

## Retablierungstisch MARTY Typ PP-25

Abdeckung aus Polypropylen

Gleiche Anlage wie oben beschrieben, jedoch mit

Becken LW 45 x 45 x 28

Richtpreis ohne Montage

10'000.—

### Varianten

Schubladenblock anstelle eines Kästchens

Mehrpreis

ca 1'000.—

Kästchen anstelle einer Blende im Beckenbereich

**Verlangen Sie unser Spezial-Angebot!**

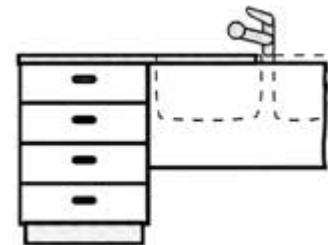

**Andere Masse, Beckengrösse, Anzahl und Abstände, Unterbauten aus anderen Materialien, alles nach Ihren Anforderungen. Verlangen Sie unser unverbindliches Angebot!**



www.schlauchmarty.ch

Artikel-Nr.

Preis

## PLA Arbeitstisch AB 214

Tischplatte 5 cm dick, Unterbau-Joche aus Stahlblech, einbrennlackiert, höhenverstellbar von 800 - 1'100 mm in Stufen von 25 mm, mit Gummifüssen nivellierbar.

Standardfarbe für Unterbau-Joche  
RAL, lichtblau 5012, resedagrün 6011

### Masse

Länge 1'500, Breite 800, Höhe 800 - 1'100 mm

- 23.611.00** Tischplatte aus Urphen mit Hartholzkanten  
**23.612.00** Tischplatte aus Multiplex Buchenholz

**640.—**  
**650.—**

**Andere Grössen auf Anfrage!**



## Schubladenschrank fahrbar

564 x 572 x 723 mm,  
diverse Farben,  
5 Schubladen, ohne Einteilungen

- 24.310.00** Schubladenschrank fahrbar

**1'250.—**



# Trocknungsschränke

Artikel-Nr.

Preis

## Masken- und Stiefeltrockner

Wandmontage, für 8 Masken oder 4 Paar Stiefel, Anschluss 230 Volt, 500 Watt mit eingebauter Zeitschaltuhr

23.390.08 Höhe 75 cm, Breite 60 cm, Tiefe 42 cm

1'180.—



2

## Trocknungsschränke für Ihre Schutzausrüstung

Trocknungsschränke mit ventilgesteuerter Luftzufuhr. Vollautomatische und natürliche Trocknung von Kleidung, Stiefeln, Handschuhen etc. Eine hochwertige Chromstahl-Heizspirale bietet eine sehr konstante Heizleistung. Zweifach Temperaturschutz in Gebläse als auch Heizung. Der Stromverbrauch ist durch einfaches Durchlüften ohne Wärmezufuhr reduzierbar. Einfach bedienbare Zeitschaltuhr mit Wochenprogramm und 2 Stunden Intervall

28.320.04 Trockenschrank für 4 Garnituren für 4 Kleidungsstücke, 4 Paar Schuhe / Handschuhe B x H x T: 60 cm 198 cm 71 cm Leistung 1,65 kW

3'740.—

28.320.08 Trocknungsschrank Premium für 8 Garnituren für 8 Kleidungsstücke, 8 Paar Schuhe / Handschuhe B x H x T: 120 cm 198 cm 76 cm Leistung 2.15 kW, 230V

5'370.—



Artikel-Nr.

Preis

## Traghaspel Modell TS-8

Stahlrohr feuerverzinkt, Fassungsvermögen ca. 120 m Schlauch 55 mm Ø, passend zu Schlauchwagen MZ-Drilling, zu Motorspritzen TS-8 sowie zu Löschdepots

- 25.300.T8 mit geraden Griffen
- 25.310.T8 mit Klappgriffen

286.—  
430.—



## Traghaspel Modell ZS

Stahlrohr feuerverzinkt, Fassungsvermögen 80 - 100 m Schlauch 55 mm Ø, passend zu Schlauchwagen MZ-Drilling ZS, zu Schlauchwagen GR76ZS sowie zu Löschdepots

- 25.300.ZS mit geraden Griffen
- 25.310.ZS mit Klappgriffen

286.—  
430.—

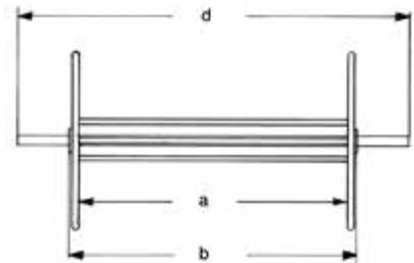
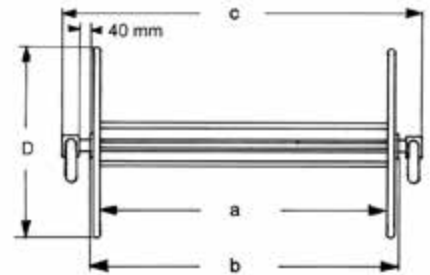

### Abmessungen

		ZS	TS-8
Aussen-Durchmesser	D	45 cm	45 cm
Innenweite Ring zu Ring	a	64 cm	74 cm
Stützenweite (Einbaubreite)	b	71 cm	81 cm
Aussenbreite Klappgriffe	c	86 cm	96 cm
Aussenbreite gerade Griffe	d	100 cm	110 cm

## Haspelbock

Stahlrohr verzinkt  
zusammenlegbar  
Breite verstellbar

- 25.110.00 für alle Haspelgrößen

708.—



# Schlauchzubehör / Pflege

Artikel-Nr. Preis

## Schlauchtragkorb MC

Schlauchtragkorb für die Aufnahme von 40-60m Schlauch Ø55mm je nach Schlauchausführung.  
Gehäuse aus Kunststoff  
Gewicht 3.9 kg  
Abmessung LBH: 87 x 11.5 x 52 cm

25.402.55 Schlauchtragekorb 330.—



2

## Schlauchtragkorb DIN 14827-1

Schlauchtragkorb für die Aufnahme von 40-60m Schlauch Ø55mm je nach Schlauchausführung.  
Gehäuse in Alu eloxiert.  
Gewicht 4 kg  
Abmessung LBH: 87 x 11.5 x 52 cm

25.401.55 Schlauchtragekorb 98.—



## Rollup-Schlauchroller

nicht mehr beschwerlich und zeitraubend Feuerwehrschräuche aufwickeln. Rolllt Schläuche mühelos, rasch und sauber auf (auch zum Entleeren der Feuerwehrschräuche geeignet). Aus Leichtmetall zusammenklappbar  
Gewicht 5 kg  
Abmessung zusammengeklappt 116 x 26 x 13 cm

25.140.00 Rollup-Schlauchroller 880.—



## Schlauchwäscher

Leichtmetall, selbständige Förderung des Schlauches durch den Wäscher, für Schläuche bis Storz B/75 mm. 300l/min bei 6bar. 6.2kg

25.210.00 Anschluss, C / Storz 55 636.—



Artikel-Nr. Preis

### Leichtmetall-Schlauchbrücken

mit Gummistollen

per Paar

**20.110.2B** Modell 2B, Breite 60 cm für Schläuche 2 x 75 mm Ø **1'160.—**  
2 x 55 mm Ø und 2 x 40 mm Ø

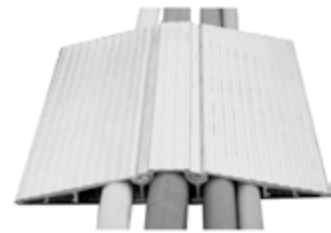

### Gummi-Schlauchbrücken faltbar

aus Vollgummi

per Stk

**20.130.2B** Modell 2B, Breite 30cm für 2 Schläuche Ø75 mm **210.—**  
Länge ausgelegt 89cm, zusammengefaltet 46cm  
Höhe flachliegend 9.5 cm, Gewicht 11.5kg per Paar  
**1 Paar = 4 Segmente** **760.—**



per Stk

**20.130.2A** Modell 2A, Breite 30cm für 2 Schläuche Ø110mm **315.—**  
Länge ausgelegt 120cm, zusammengefaltet 62cm  
Höhe flachliegend 13.2cm, Gewicht 20kg per Paar  
**1 Paar = 4 Segmente** **1'160.—**

### Kabel- / Schlauchbrücke DEFENDER ULTRA L

Polyurethan-Brücke mit 2 übergrossen Kabelkanälen für Leitungen bis 120 mm Ø. Belastbar 6 t / 20 x 20 cm. Öl-, säure- und benzinbeständig, temperaturbeständig -40°C bis + 70°C

**20.140.2A** DEFENDER ULTRA L Gewicht 30.5 kg **695.—**

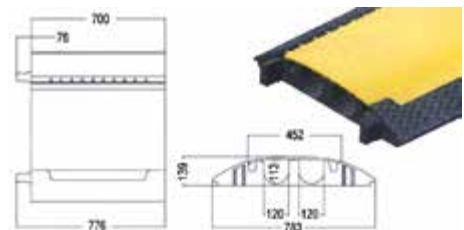

### Leistungsnummern

Stamoid gelb mit Klettverschluss, Zahlen schwarz

**26.110.00** passend für 40 bis 75 mm Ø **13.—**



### Schlauch-Tragriemen

Kunststoff rot, mit Traggriff und Klettverschluss, Gurt aus Gewebeland

**26.125.00** Länge 80 cm **19.80**





# Schlauchzubehör / Reparatur

Artikel-Nr. Preis

## Schlauchbinden "Perfekt"

Federstahlband lackiert, mit Spannverschluss

<b>26.130.42</b>	für Schläuche	42 mm Ø	<b>26.-</b>
<b>26.130.55</b>	für Schläuche	55 mm Ø	<b>27.-</b>
<b>26.130.75</b>	für Schläuche	75 mm Ø	<b>30.-</b>
<b>26.130.10</b>	für Schläuche	110 mm Ø	<b>40.-</b>



2

## Dichtungsschrauben

Messing

<b>26.150.20</b>	Beutel mit 10 Stück	20 mm Ø	<b>67.-</b>
<b>26.150.30</b>	Beutel mit 10 Stück	30 mm Ø	<b>82.-</b>
<b>26.155.20</b>	Lose per 100 Stück	20 mm Ø	<b>582.-</b>
<b>26.155.30</b>	Lose per 100 Stück	30 mm Ø	<b>738.-</b>



## Sperrringentferner

zum einfacheren Entfernen der Sperringe an Storz-Kupplungen

<b>26.230.00</b>	für alle Grössen	<b>26.-</b>
------------------	------------------	-------------



## Drahteinbindeapparat ME

komplett mit 2,5 kg verzinktem Draht, reicht für 50 Einbände

<b>26.401.00</b>	Aufnahme am Schlauchstutzen für alle Storz-Kuppl. Schlauch-Ø 40 bis 110 mm	<b>2'880.-</b>
<b>26.400.10</b>	Drahtrolle einzeln, gefüllt	<b>131.-</b>
<b>26.400.20</b>	Nachfüllen der Drahtrolle	<b>86.-</b>



## Schlauch-Reparaturdienst MARTY

		per Stück	
<b>26.300.01</b>	Prüfen		<b>30.-</b>
<b>26.300.02</b>	Dichtungsschraube einsetzen	20 mm Ø	<b>18.-</b>
<b>26.300.03</b>	Dichtungsschraube einsetzen	30 mm Ø	<b>20.-</b>
<b>26.300.04</b>	Drahteinband	bis 75 mm Ø	<b>16.-</b>
<b>26.300.05</b>	Drahteinband	über 75 mm Ø	<b>nach Aufwand</b>

Artikel-Nr.

Preis

### Materialschrank

aus Stahlblech, mit glatten verstärkten Flügeltüren, Schubstangenverschluss mit Zylinderschloss und 2 Schlüsseln

#### Preis ohne Montage

#### Modell 200

Höhe 190, Breite 100, Tiefe 50 cm  
Standardfarben: Gehäuse grau / Türen:  
RAL 7032, RAL 6011, RAL 6018, RAL 1007, RAL  
2004, RAL 3000, RAL 5015, RAL 8014, 131 Perl-  
grau und  
1E 109 VSM 37023, andere Farben + 6%

28.110.00 mit 4 Verstelltablaren

1'350.—

28.111.00 mit 2 Verstelltablaren, davon 1 mit Kleiderstange

1'350.—

#### Modell LS 1040

Höhe 195, Breite 100, Tiefe 40 cm  
Farben: RAL 5012 blau, oder RAL 7035 grau

28.100.00 mit 4 Verstelltablaren

953.—

#### Modell LS 1260

Höhe 195, Breite 120, Tiefe 60 cm  
Farben: RAL 5012 blau, oder RAL 7035 grau

28.101.00 mit 4 Verstelltablaren

1'222.—

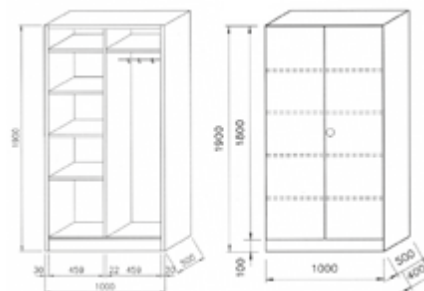

### Schlauchgestell MARTY

für einzelgerollte Schläuche, aus Stahlrohr feuerverzinkt, Wandmontage oder freistehend möglich, 3 Schlauchlagen für ca. 50 Schläuche

#### Preis ohne Montage

28.200.00 Breite 200 cm

auf Anfrage



### Schlauchsattel

aus verzinktem Stahlblech, für Wandmontage, fasst ca. 25 m Schlauch 16 mm Ø

28.400.00 Schlauchsattel

46.—



### Schlüsseldepot mit Zugriffsmanagement

Bei der smarten Schlüsselbox von Rieffel können Sie das gesamte Zugriffs-Management mit Ihrem Smartphone erledigen – wo immer Sie sich gerade befinden.

Bluetooth Verbindung, Management by Smartphone, Kostenlose Smart-Life App, Sichere temporäre Codes, Fixe Codes, Einmal Codes, Öffnung per Elektronikastatur oder Bluetooth-Verbindung, Wetterfestes Gehäuse (IP65), Grosszügiger Innenraum, Zinkdruckgussgehäuse, 4 Rückwandverankerungen, 2 Haken

20.505.25 Schlüsseldepot KSB-25

163.—





**Schläuche  
Armaturen**



**Magazin-  
einrichtung**



**Tauchpumpen  
Löschposten**



**Leitern  
Seile**



**Bekleidung**



**Verkehr  
Pionier**



**Oel- und  
Chemiewehr**



**Beleuchtung  
Stromerzeuger**



**Diverses  
Geschenke**

	Seite
Schmutzwasserpumpe Tegernsee	03
Schmutzwasserpumpe mini-Chiemsee	04
Tauchpumpen	05 - 06
Wassersauger	07
Löschposten	07 - 08
Feuerlöscher	09
Löschgeräte	10
Löschdecken	10
Ausgleichs- / Faltbehälter	11
Sandsäcke	11

# Schmutzwasserpumpen

3

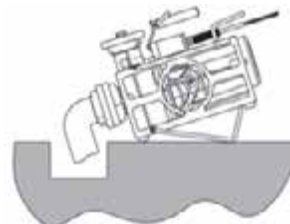
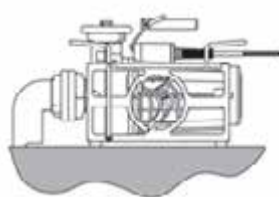
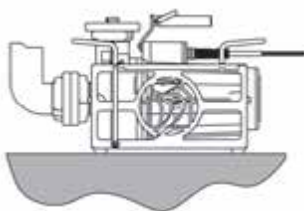

www.schlauchmarty.ch



Artikel-Nr.

Preis

## Tegernsee

Für verunreinigtes Schmutz- und Abwasser mit Feststoffen

Robuster Wechselstrommotor mit trocken- und dauerlaufgeeigneter Doppelgleitringdichtung, Fördermenge 800 l/min bei 0 bar, 400 l/min bei 1 bar, freier **Korndurchgang von bis zu 40 mm** Motorschutzschalter mit Thermoüberwachung für optimale Sicherheit, optimale Mobilität durch kompakte Abmessungen und nur 25 kg Gewicht, einfaches Handling durch Polyamid-Tragegriff, effektive Flachabsaugung bis auf wenige Millimeter durch 90°-Drehung.

### Pumpe

max. Fördermenge	800 l/min
max. Förderhöhe	16 m
Druckanschluss	B/75 Storz
Leistung	1.8 Kw
Strom	8 Amp.
Masse L x B x H	295 x 240 x 470 mm
Gewicht	25 kg



32.275.08 Tegernsee

2'070.—

### Abdichtung

mit trocken- und dauerlaufgeeigneter Doppelgleitringdichtung aus SiC/SiC und SiC/Kohle

### Laufrad

aus korrosionsfreier, verschleißfester, selbstreinigender Aluminiumbronze

### Motorschutzschalter

mit 16A Schukostecker Schutzart IP68 und Thermoüberwachung

### Netzkabel

20 m, hochstrapazierfähiges H07RN8-F-Kabel (4G1,5) in Signalfarbe gelb mit Edelstahlknickschutz, einfach austauschbar

### Tragegriff

aus robustem Polyamid

### Pumpenfuß

aus PE-HD

### Gehäuse

aus seawasserbeständiger Aluminiumlegierung

### Schraubverbindungen

aus Edelstahl

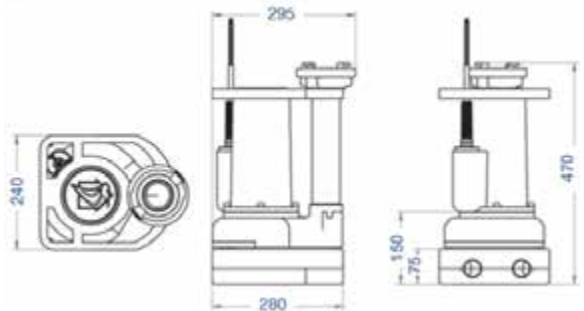

Typ	Tegernsee
Spannung U	1- 230 V
Frequenz f	50 Hz
Leistung P1	1,8 kW
Schutzart	IP68

### Förderleistung

Typ	Förderhöhe H [bar]	0	0,2	0,4	0,6	0,8	1,0	1,2	1,4	1,6
Tegernsee	Fördermenge Q [l/min]	800	740	660	580	500	420	340	260	160



# Schmutzwasserpumpen

Artikel-Nr.

Preis

## Mini-Chiemsee

für stark verunreinigtes Schmutz und Abwasser mit Feststoffen

Robuster Motor mit trocken- und dauerlaufgeeigneter Doppelgleitringdichtung, Dauerbetrieb mit 3 kVA Stromerzeugern (B1100-Version) bzw. 5 kVA (andere Versionen), Problemloses Handling durch Zentraltragegriff mit Abseilöse und Edelstahltragekorb mit Bügelgriffen, optimale Mobilität durch kleine Abmessungen und nur 34 kg Gewicht, Verstopfungssicher durch freien

**Durchgang von bis zu 65 mm**, Motorschutzschalter mit Thermoüberwachung und Wiederanlaufsperr für optimale Sicherheit, Fördermenge bis zu 1600 l/min, Flachabsaugung bis auf wenige Millimeter durch den patentierten Spechtenhauser Flachabsaugkrümmer, Tiefabsaugung durch das patentierte Spechtenhauser Klappsystem.



<b>32.270.07</b>	Mini-Chiemsee C-700	<b>2'630.—</b>
<b>32.270.11</b>	Mini-Chiemsee B-1100	<b>2'680.—</b>
<b>32.270.13</b>	Mini-Chiemsee B-1300	<b>3'120.—</b>
<b>32.270.15</b>	Mini-Chiemsee B-1500	<b>3'510.—</b>
<b>32.270.16</b>	Mini-Chiemsee B-1600D	<b>3'510.—</b>
<b>16.431.75</b>	Rückschalagklappe B/75, Mini-Chiemsee	<b>260.—</b>



### Abdichtung

mit trocken- und dauerlaufgeeigneter Doppelgleitringdichtung aus SiC/SiC und SiC/Kohle

### Lauftrad

patentiertes Spechtenhauser Lauftrad aus korrosionsfreier, verschleißfester, selbstreinigender Aluminiumbronze

### Motorschutzschalter

mit 16A Schuko-stecker Schutzart IP68, Thermoüberwachung mit Wiederanlaufsperr; D-Version: CEE-Motorschutzstecker 400 V/ 16A, 5-polig, mit Drehfeldkontrolle, Phasenwender, EIN/AUS-Druckknopf, Schutzart IP54

### Netzkabel

20 m, hochstrapazierfähiges H07RN8-F-Kabel (4G1,5+2x0,75) in Gelb mit Edelstahlknickschutz, einfach austauschbar

### Tragekorb

aus Edelstahl mit 2 Bügelgriffen und Kabelaufwicklung

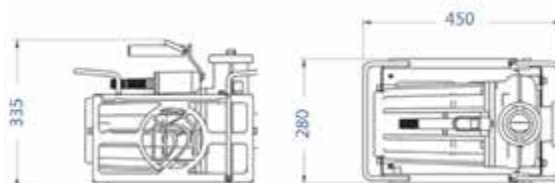

TYP	C 700	B 1100	B 1300	B 1500	B 1600 D
Spannung U	1~230 V	1~230 V	1~230 V	1~230 V	3~400 V
Frequenz F	50 Hz	50 Hz	50 Hz	50 Hz	50 Hz
Leistung P1	2,2 kW	2,2 kW	2,5 kW	2,7 kW	2,7 kW
Schutzart	IP68	IP68	IP68	IP68	IP68
Nennstrom I	11,7 A	8,7 A	12,4 A	15,1 A	5,7 A
Anschlussgrösse	2"/C-Storz	2 1/2"/B-Storz	3"/B-Storz	3"/B-Storz	3"/B-Storz
Korndurchgang	Ø 50 mm	Ø 55 mm	Ø 65 mm	Ø 65 mm	Ø 65 mm
Gewicht inkl. Kabel	36 kg	37 kg	38 kg	39 kg	34 kg

Förderleistung gemäss DIN EN ISO 9906

TYP	Förderhöhe H [bar]	0	0,3	0,6	0,9	1,2	1,5	1,8
C 700	Fördermenge [l/min]	730	660	570	460	320	160	20
B 1100		1120	960	670	390	120		
B 1300		1300	1150	910	630	330		
B 1500		1500	1270	990	720	460	170	
B 1600 D		1600	1380	1160	940	670	360	70

Artikel-Nr.

Preis

## Tauchpumpe GT-Maxi 200/9

- Elektromotor A-synchron (Wechselstrom)  
220 - 240, Volt - 50 Hz
- eingebauter Motorschutz
- Motorwelle aus Edelstahl mit Keramiklager
- Pumpenkörper aus Edelstahl
- einstufiges hydraulisches System aus Edelstahl
- Automatikbetrieb mit Schwimmerschalter
- Anschlusswinkel mit Kupplung C / Storz 55
- Anschlusskabel 10 m lang mit Stecker Typ 13
- Schutzart / Isolationsklasse IP 68 / F

GT 200/9	
max. Fördermenge	180 l/min
max. Förderhöhe	9 m
min. Absaugniveau	1 mm
Druckanschluss	C/55 Storz
max. Wassertemperatur	40° C
Leistung	800 Watt
Strom	3,5 Amp.
Masse L x B x H	160 x 160 x 231 mm
Gewicht	6.6 kg

32.240.23 GT-Maxi 200/9 ohne Schwimmerschalter

454.—



## Pratika

max. Fördermenge	100 l/min
<b>max. Förderhöhe</b>	<b>46 m</b>
min. Absaugniveau	50 mm
Druckanschluss	C/55 Storz
max. Wassertemperatur	40° C
Durchgang bis Korngrösse	1,5 mm
Leistung	1'200 Watt - 1,6 PS
Strom	5,1 Amp.
Masse L x B x H	180 x 260 x 340 mm
Gewicht	9,3 kg

32.244.23 Pratika

807.—



## Biox 400/12

max. Fördermenge	450 l/min
max. Förderhöhe	12 m
min. Absaugniveau	45 mm
Druckanschluss	Ø 2" AG
max. Wassertemperatur	40° C
Durchgang bis Korngrösse	40 mm
Leistung	1'600 Watt - 2,2 PS
Strom	7,2 Amp.
Masse L x B x H	180 x 230 x 410 mm
Gewicht	12 kg

32.230.23 Biox 400/12

976.—



# Tauchpumpen

Artikel-Nr.

Preis

## Tauchpumpe LSC

Flachsaugpumpe LSC 4 230 Volt 0.4 kW ermöglicht absaugen bis auf 2mm. Durch die unterhalb des Laufrades eingebaute Rückschlagkappe ist ein kontinuierlicher, selbstansaugender Schlürfbetrieb möglich

Leistung max. Förderleistung	220 l/min
max. Förderhöhe	11 m
Anschluss	C / Storz 55
Masse Ø x H	196 x 320 mm
Gewicht komplett	12 kg

32.242.23 Tauchpumpe LSC

1'056.—



3

## Tauchpumpe SUBAG BAU 3

vollüberflutbare Pumpe 230 Volt 1.25 kW mit 10 m Anschlusskabel, Gehäuse aus Grauguss

Leistung max. Förderleistung	510 l/min
bei 6 m Förderhöhe	390 l/min
bei 10 m Förderhöhe	250 l/min
max. Förderhöhe	16 m
Anschlüsse	C / Storz 55
Gewicht	31 kg
Masse Ø x H	380 x 480 mm
(inkl. Abgangswinkel)	

32.202.23 ohne Schwimmerschalter

2'365.—

32.203.23 mit Schwimmerschalter

2'458.—



## Tauchpumpe KS 2610

Die neue Baureihe 2610 ist ein weiterer Meilenstein in der Entwicklung von Schmutzwasserpumpen von Flygt. Die neue Pumpe wurde von Grund auf neu konzipiert, ist unübertroffen robust und nahezu verschleissfrei. Das offene Laufrad verhindert Verstopfungen und gewährleistet über Jahre hinaus einen einwandfreien und leistungsstarken Betrieb.

Vollüberflutbare Pumpe 230 Volt 0,85 kW mit ca. 20 m Anschlusskabel, besonders geeignet für verschmutztes Wasser, grosse Trockenlaufsicherheit

Leistung max. Förderleistung	540 l/min
bei 5 m Förderhöhe	350 l/min
bei 10 m Förderhöhe	100 l/min
max. Förderhöhe	12 m
Anschlüsse	C / Storz 55
Gewicht	20 kg
Masse Ø x H	195 x 580 mm

32.200.22 ohne Gestell

2'500.—

32.200.24 Traggestell für Pumpe, Kabel, Schalter, 12 kg

480.—

32.200.26 Tiefsaugvorrichtung

320.—



www.schlauchmarty.ch

Artikel-Nr.

Preis

## Wasserstrahlpumpe

Leichtmetall, für müheloses Entwässern von überschwemmten Kellern usw. Antrieb durch Motorspritze oder TLF. Durch Injektorwirkung wird das zu entfernende Schmutzwasser mitgerissen. Leistung je nach Förderhöhe ca. 300 - 600 l/min. Keine beweglichen Teile, somit unempfindlich gegen den Verschleiss durch Schmutz und Sand, mit Rückschlagventil



32.220.00 Eingang C / Storz 55, Ausgang B / Storz 75 710.—

## Wassersauger ATTIX 751-61

mit eingebauter Tauchpumpe, Behälter aus Edelstahl, 64 Liter, Grobschmutzfilter

Luftmenge	3'600 l/min
Unterdruck	230 mbar
Spannung / Leistung	230 V / 1'500 W
Pumpleistung	300 l/min
Anschluss	C / Storz 55
Masse B x T x H	605 / 580 / 970 mm
Gewicht	33 kg

32.323.00 Wassersauger ATTIX 751-61 3'577.—

### Zubehörset

4m Saugschlauch 36mm, Anschlussrohr, 2-teiliges Verlängerungsrohr aus Edelstahl, Saugdüse 450 mm

32.323.70 Zubehörset Standard 308.—

32.323.80 Zubehörset Ölbeständig 930.—



32.323.00

## Ersatzteile Wassersauger ATTIX 751

32.321.12 Saugschlauch Ø36mm, 4m 68.—

32.321.16 Saugschlauch Ø36mm, 4m, ölbeständig 603.—

31.321.22 Handrohr gebogen 51.—

31.321.30 Verlängerungsrohr, 2x 505mm 36.—

31.321.40 Saugdüse 450mm 153.—

31.321.45 Gummilisten 450mm zu Saugdüse 29.—



32.323.70

## Aussen - Depotkasten

Starker Stahlblechkasten mit Pultdach, Doppeltüre mit Stangenverschluss, für Vierkantschlüssel, Notschlüssel an Kette, verzinkt, für Freistand und Wandmontage ohne Inhalt

33.100.H2 Typ H2 2'960.—

für 2 Haspel TS 8 oder ZS = 200 m Schlauch  
Breite 120, Höhe 126, Tiefe 60 cm

33.100.FZ Bodenstützen aus Stahlrohr 2½", feuerverzinkt 280.—

ohne Montage

91.238.00 F-Schild Grösse 16 x 15 cm, Folie selbstklebend 3.—



Typ H1





# Löschposten / Schlauchhaspel

Artikel-Nr.

Preis

## Feuerlöschposten Typ LPO ohne Schrank

komplett bestehend aus

- Mauerkonsole mit ausschwenkbarem Tragarm
  - Haspel mit Wasserführung durch die Achse und Zuleitungsschlauch mit Raccord 1"
  - Qualitätshochdruckschlauch synthetisch
  - Klein-Mehrzweckstrahlrohr, fest montiert
- Abmessungen  
Haspeldurchmesser 61 cm, Tiefe 21 cm

<b>33.110.A0</b>	Wandhaspel ohne Schlauch und Zubehör	414.—
<b>33.120.A0</b>	Löschposten LPO mit 20m Schlauch	510.—
<b>33.130.A0</b>	LPO mit 30m Schlauch	563.—
<b>33.140.A0</b>	LPO mit 40m Schlauch	614.—
<b>33.150.A0</b>	LPO mit 50m Schlauch	704.—

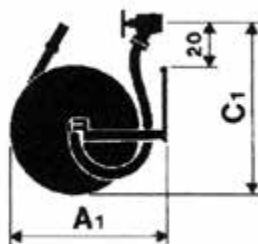

## Schrank für Feuerlöschposten Typ LPA

Schrank aus Stahlblech, grundiert, für Aufputz- oder Unterputzmontage, mit Tragarm, für Haspel LPO  
2 Flügeltüren

<b>33.210.A0</b>	79 x 95 x 22cm, für Haspel bis 40m	240.—
<b>33.310.A0</b>	95 x 95 x 22cm, für Haspel & 1 Löscher	320.—
<b>33.410.A0</b>	79 x 166 x 22cm, für Haspel und 2 Löscher	550.—



## Ersatzteile für Löschposten

<b>00.332.13</b>	<b>Feuerhahn Messing</b> G1"A x G1¼" A	78.—
<b>00.332.20</b>	<b>Feuerhahn Messing</b> Storz C/55 x G2"A	78.—
<b>17.412.16</b>	<b>Klein-Hohlstrahlrohr</b> umstellbar von Voll- auf Sprühstrahl, Anschluss 16 mm	28.—
<b>17.412.19</b>	<b>Klein-Hohlstrahlrohr</b> umstellbar von Voll- auf Sprühstrahl, Anschluss 19 mm	32.—
<b>15.305.02</b>	<b>Festkupplung</b> (Übergangsstück) Storz C/55 - 1"A	41.—
<b>13.330.16</b>	<b>Hochdruckschlauch</b> Ø 16/23 mm Preis per m	5.50
<b>13.330.19</b>	<b>Hochdruckschlauch</b> Ø 19/27 mm Preis per m	6.50

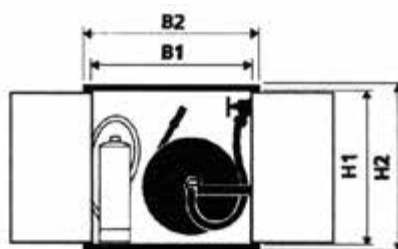
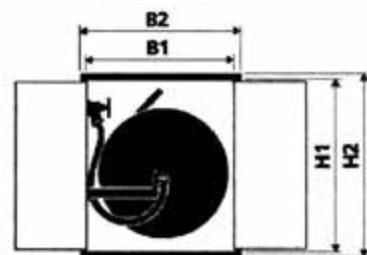

## Automatik-Schlauchhaspel

mit Federrückzug und Sperrklinke, Montage an der Wand, an der Decke oder am Boden möglich. Aus Stahlblech, Wasserführung durch die Achse, Anschlüsse 1", ohne Schlauch und Zubehör

<b>33.510.15</b>	<b>Stahlblech lackiert, max. 20 m</b> Schlauch NW/15 Abmessungen B 30, H 56, T 60cm	830.—
<b>33.511.20</b>	<b>Edelstahl rostfrei, max. 20 m</b> Schlauch NW/15 Abmessungen B 30, H 56, T 60cm	1'220.—
<b>33.512.40</b>	<b>Edelstahl rostfrei, max. 40 m</b> Schlauch NW/15 Abmessungen B 49, H 52, T 58cm	2'270.—



Artikel-Nr.

Preis

## ABC-Pulver-Handfeuerlöscher PRIMUS PU

- ABC-Löschpulver
- frostbeständig
- zugelassen bis 1'000 V, Mindestabstand 1 m
- Schlagknopfarmatur mit innenliegender Druckpatrone, Sicherheitsventil, Bedienungsschlauch, Abstellpistole und Düse

<b>34.201.06</b>	PU 6i, Nutzhalt 6 kg	Gewicht 11.0 kg	<b>535.—</b>
	VKF-Zulassung Z10086/EN3	Löschstufe 34A 233B	
<b>34.201.09</b>	PU 9i, Nutzhalt 9 kg	Gewicht 14.9 kg	<b>585.—</b>
	VKF-Zulassung Z10087/EN3	Löschstufe 55A 233B	
<b>34.201.12</b>	PU 12i, Nutzhalt 12 kg	Gewicht 19.1 kg	<b>610.—</b>
	VKF-Zulassung Z10086/EN3	Löschstufe 55A 233B	



34.201.09

## Fettbrandlöscher Typ Fi 6A PRIMUS

- Speziallöschmittel FETT-EX
  - Temperaturbereich -20° - +60°C
  - zugelassen bis 1'000 V, Mindestabstand 1 m
- Das Speziallöschmittel FETT-EX ist in erster Linie geeignet zur Bekämpfung von Speiseöl- und Speisefettbränden. Nach dem Brandeinsatz lässt sich FETT-EX ohne besondere Hilfsmittel entfernen. Benetzte Einrichtungsteile können mit Wasser gereinigt werden. Neben dem genannten Einsatzbereich können auch Brände von brennbaren, festen Stoffen gelöscht werden.

<b>34.232.06</b>	Fi 6A, Nutzhalt 6 l	Gewicht 12.5 kg	<b>745.—</b>
	VKF-Zulassung Z16182/EN3		



34.232.06

## AB-Sprühschaum-Handfeuerlöscher polyvalent PRIMUS WN

- alkoholbeständig
- zugelassen bis 1'000 V, Mindestabstand 1 m
- separater umweltfreundlicher AFFF Konzentratbehälter
- Schlagknopfarmatur mit innenliegender Druckpatrone und Sicherheitsventil, Bedienungsschlauch, Abstellpistole mit Sprühdüse

<b>34.211.06</b>	WN 6 LW-A Nutzhalt 6 l	Gewicht 10.7 kg	<b>565.—</b>
	Zulassung Z14411/EN3	Löschstufe 27A 187B	
<b>34.211.09</b>	WN 9 LW-A Nutzhalt 9 l	Gewicht 15.6 kg	<b>620.—</b>
	Zulassung Z14412/EN3	Löschstufe 34A 233B	



34.211.09

### Frostfeste Löscher

<b>34.212.06</b>	WN 6 LW Fr-30 Nutzhalt 6 l	Gewicht 10.7 kg	<b>670.—</b>
	Zulassung Z16183/EN3	Löschstufe 13A 144B	
<b>34.212.09</b>	WN 9 LW-A Nutzhalt 9 l	Gewicht 15.6 kg	<b>745.—</b>
	Zulassung Z16184/EN3	Löschstufe 21A 183B	

## BC-Kohlensäure-Handfeuerlöscher PRIMUS CO<sup>2</sup>

- zugelassen bis 1000 V, Mindestabstand 1 m
  - frostbeständig
  - Druckhebelventil inkl. Berstscheibe und Trichterdüse aus Kunststoff
- CE geprüft

<b>34.221.02</b>	CO <sup>2</sup> / 2DV-1 Nutzhalt 2 kg	Gewicht 6.9 kg	<b>325.—</b>
	Zulassung Z13265/EN3	Löschstufe 34B	
<b>34.221.05</b>	CO <sup>2</sup> / 5DV-S Nutzhalt 5 kg	Gewicht 14.2 kg	<b>605.—</b>
	Zulassung Z16186/EN3	Löschstufe 89B	



34.221.02

34.221.05



# Löschgeräte

Artikel-Nr. Preis

## Wassereimer

aus Stahlblech feuerverzinkt, ca. 12 Liter

34.320.12 Wassereimer 25.—



## Kübelpritze

Stahlblechkübel lackiert, mit Pumpe, Schlauch und Spritzrohr

34.330.00 Inhalt 10 Liter (solange Vorrat) 440.—

34.330.10 Dichtungssatz 15.60



## Löschdecke Thermoglasgewebe

160 x 200 cm mit Griffecken

34.400.00 in Polybeutel, gefaltet ca. 30 x 30 x 12 cm 57.—

## Zubehör

34.410.10 Tragtasche aus Stamoid, rot mit Reissverschluss 23.—

34.410.20 Bereitschaftstasche aus Stamoid, rot mit Klettverschluss und Konsole für Wandbefestigung 54.—

34.410.30 Bereitschaftsbehälter aus Stahlblech, rot lackiert für Wandmontage 62.—



## Löschdecken für den Haushalt

aus unbrennbarem Glasfasergewebe, EN 1869, in PP-Hülle mit Aufhängelasche

34.440.18 Modell 180, Grösse 125 x 180 cm 52.—



## Löschdecken für Grossküchen und Haushalte

nach DIN EN 1869, Prüfnummer 101884

für Öl-, Friteuse- und Fettbrände

Qualität Typ 450 SI, einlagig in einem Stück, verschiedene Formate, 2 Griffbänder gefaltet, verpackt in roter Tasche mit Aufhängung, lebensmittelbeständig

Die Löschdecke ohne Saugeffekt ist die ideale Anwendung für Friteuse, Küche, Hotels, Restaurants, Bäckereien, Raffinerien, chemische Betriebe, Tankstellen etc.

34.450.10 Grösse 100 x 100 cm 42.—

34.450.18 Grösse 120 x 180 cm 61.—



Artikel-Nr.		Preis
<b>Faltbehälter offen</b>		
aus PE-Gewebe mit beidseitiger PVC-Beschichtung, Farbe schwarz, selbstaufrechtend, Eingang Storz B/75, Ausgang Storz A/110, inkl. Packtasche Auf Anfrage auch mit Storz 125 erhältlich.		
35.101.30	Inhalt 3'000 Liter	3'975.—
35.101.50	Inhalt 5'000 Liter	4'475.—
35.101.10	Inhalt 10'000 Liter	7'455.—



<b>Auffangbehälter offen mit Gestell</b>		
aus PES-Gewebe mit beidseitiger PVC-Beschichtung, ohne Anschlüsse, in Packtasche		
35.200.30	Inhalt 3'000 Liter	2'330.—



<b>Unterlegplane zu Faltbehälter</b>		
PVC beschichtete Plane, schützt Ihren Faltbehälter vor dem scharfen spitzen Untergrund, schwarz		
35.010.13	zu 3'000 Liter selbstaufrechtend	300.—
35.010.15	zu 5'000 Liter selbstaufrechtend	351.—
35.010.23	zu 3'000 Liter mit Rohrgestell	170.—

<b>Reparaturset für Faltbehälter</b>		
Bestehend aus PVC -Blache, Kleber, Pinsel		
00.351.00	Reparaturset	56.—

<b>Sandsäcke</b>		
ohne Sand		
38.200.00	Gewebe aus PP (Polypropylen) 45 x 80 cm, mit Schnur	4.80
38.200.10	Gewebe aus PP (Polypropylen) 50 x 70 cm	4.80

Mengenrabatt auf Anfrage

<b>Wasserschutzkissen</b>		
Wasserschutzkissen 600 x 500 x 5 mm Saugleistung bis 20 Liter Wasser Gewicht ca. 320 g mit 2 Tragegriffen in Karton à 5 Stück		
38.110.50	1 Karton mit 5 Wasserschutzkissen	à 19.— 95.—





**Schläuche  
Armaturen**



**Magazin-  
einrichtung**



**Tauchpumpen  
Löschposten**



**Leitern  
Seile**



**Bekleidung**



**Verkehr  
Pionier**



**Oel- und  
Chemiewehr**



**Beleuchtung  
Stromerzeuger**



**Diverses  
Geschenke**

	Seite
Leitern aus Holz	02
Leitern aus Aluminium	03
Teleskop-/ Steckleitern	04
Rollgliss Rettungsgerät	05
Auffanggurt / Höhenarbeitshelm	06
Bandschlingen	07
Rettungsseile	08
Karabiner	09
Absturzsicherung	10
Führungsleinen / Truppverbindungen	11
Atemschutzüberwachungstafel	12
Nebelgerät Swingfog / Rauchkörper	13

# Leitern

## Artikel-Nr.

## Preis

### Schiebeleitern Holz mit Leiternsicherung nach EN1147

Die Schiebeleiter ist zweiteilig und zerlegbar. Das grösste Modell kann bis auf 11 m ausgezogen werden. Die Holmen bestehen aus fünffach verleimten Hemlok-Lamellen. Das Qualitätsholz verspricht eine lange Lebensdauer und erweist sich am Feuer als äusserst hitzebeständig und stabil

	Länge ausgezogen	Länge geschlossen	Holm- höhe	Gewicht	
<b>41.200.08</b>	8.0 m	4.7 m	75 mm	36 kg	<b>5'300.—</b>
<b>41.200.10</b>	9.8 m	5.6 m	85 mm	44 kg	<b>6'300.—</b>
<b>41.200.11</b>	11.0 m	6.2 m	95 mm	55 kg	<b>7'200.—</b>
<b>00.412.09</b>	Prüfprotokoll				<b>152.—</b>

### Stützenleiter Holz mit Leiternsicherung nach EN1147

Die dreiteilige Holz-Schiebeleiter verfügt über 2 Stützen (auf Wunsch verstellbar). Sie kann einfach durch 4 Mann und einem Geräteführer gestellt werden. Die Sicherheitsholmen sind aus ausgesuchtem Hemlok-Holz gefertigt: "Hochgestellte", siebenfach verleimte Lamellen sorgen für eine hohe Festigkeit und gewähren eine verbesserte Sicherheit gegenüber üblichen Holzleitern

	Länge ausgezogen	Länge geschlossen	Holm- höhe	Gewicht	
<b>41.420.14</b>	14.0 m	5.7 m	85 mm	99 kg	<b>9'700.—</b>
<b>41.421.14</b>	Leiter mit ausziehbaren Stützen				<b>10'100.—</b>
<b>00.412.09</b>	Prüfprotokoll				<b>152.—</b>

### Zubehör

<b>41.600.00</b>	Aufschrift pro Zeichen	<b>3.—</b>
<b>41.610.00</b>	Mauerrollen per Paar	<b>135.—</b>
<b>41.230.00</b>	Ablaufstange LM für ZS-Rettungsschlitten	<b>165.—</b>
<b>41.620.00</b>	Seilsicherung System WIK	<b>225.—</b>



4

www.schlauchmarty.ch

Artikel-Nr.			Preis
<b>Anstelleitern</b> Leichtmetall gerillte Sprossen			
	Länge ca.	Sprossenzahl	
41.150.22	2.2 m	7	204.—
41.150.30	3.0 m	10	295.—
41.150.35	3.5 m	12	355.—
41.150.40	4.2 m	14	420.—



<b>Schiebeleitern</b> Leichtmetall mit Leiternsicherung nach EN1147				
Feuerwehrmodell zweiteilig, <b>Holmen Kastenprofil</b> mit Kunststoff Führungen, mit automatischem Einfallwerk, mit Fussicherung und Auszugseil, mit Stahlspitzfüssen				
	Länge ausgezogen	Länge geschlossen	Gewicht	
41.310.08	8.60 m	5.00 m	46 kg	3'150.—
41.310.10	9.80 m	5.60 m	50 kg	3'350.—
41.310.11	11.00 m	6.20 m	55 kg	3'500.—
00.412.09	Prüfprotokoll			152.—



<b>Stützenleitern</b> Leichtmetall mit Leiternsicherung nach EN1147				
Feuerwehrmodell dreiteilig, <b>Holmen Kastenprofil</b> , gerillte Sprossen, mit automatischem Einfallwerk, Fussicherung und Auszugseil, mit Stahlspitzfüssen, Stützen aus Leichtmetall				
41.530.09	9.00 m	4.00 m	47 kg	3'450.—
41.530.10	9.90 m	4.30 m	51 kg	3'670.—
41.530.11	10.70 m	4.60 m	55 kg	3'890.—
41.530.12	11.60 m	4.90 m	59 kg	4'155.—
41.530.13	12.40 m	5.15 m	63 kg	4'410.—
41.530.14	14.00 m	5.80 m	82 kg	5'190.—
00.412.09	Prüfprotokoll			152.—

<b>Schiebeleitern</b> Leichtmetall mit Leiternsicherung nach EN1147				
Feuerwehrmodell zweiteilig, mit Seilzug und Fallhaken, aus <b>Doppel T-Kastenprofil</b> , mit gerillten Vierkantsprossen, Standleiter mit Fusspitzen aus Stahl mit Seilbruchsicherung				
41.300.08	7.90 m	4.70 m	33 kg	2'650.—
41.300.10	9.70 m	5.50 m	40 kg	2'800.—
41.300.11	10.90 m	6.10 m	44 kg	2'950.—
00.412.09	Prüfprotokoll			152.—

<b>Stützenleitern</b> Leichtmetall mit Leiternsicherung nach EN1147				
Feuerwehrmodell dreiteilig, mit Seilzug und Fallhaken, aus <b>Doppel T-Kastenprofil</b> , mit gerillten Vierkantsprossen, Standleiter mit Fusspitzen aus Stahl mit Seilbruchsicherung				
41.520.12	13.00 m	5.20 m	82 kg	5'350.—
41.520.14	13.90 m	5.60 m	86 kg	5'500.—
00.412.09	Prüfprotokoll			152.—
41.521.14	Mehrpreis für stufenlose verstellbare Stützen			630.—



# Leitern

Artikel-Nr.

Preis

## Telestep Teleskopleiter

Leiterlänge ausgefahren 2.99 m  
 eingefahren 0,8 m  
 Arbeitshöhe ca. 3.8 m, Sprossenanzahl 9  
 Gewicht 11 kg  
 zusammengeschoben passt die Leiter  
 in jeden Kofferraum. Holme abriebfest eloxiert

41.195.35 Teleskopleiter 2.99m

505.—



## Rescue Teleskopleiter EN 1147

Leiterlänge ausgefahren 4.1 m  
 eingefahren 1.17 m  
 Arbeitshöhe ca. 5m, Sprossenanzahl 13  
 Gewicht 19.2 kg  
 maximale Sicherheit beim Zusammenschieben  
 durch Silikon-Gleitpuffer in den Holmen  
 sichere rutschhemmende Sprossen

41.196.41 Teleskopleiter Rescue, 4.1m

1'250.—



## Steckleiter Leichtmetall

bis zu 4 Steckleiternteile mit einer Gesamtlänge von  
 max. 8 m dürfen zusammengesteckt werden.  
 Breite 40 cm, SFV zugelassen

	Sprossen	Steighöhe	Länge	Gewicht	
41.370.04	4	1.12 m	1.5 m	5 kg	420.—
41.370.06	6	1.68 m	2.0 m	6 kg	490.—
41.370.08	8	2.24 m	2.6 m	7 kg	550.—

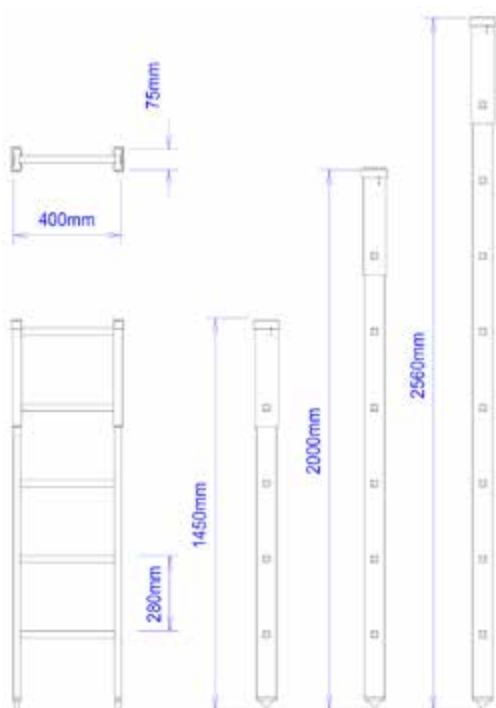

4

www.schlauchmarty.ch

Artikel-Nr.		Preis
<b>Rollgliss Abseilvorrichtung R 350</b> bestehend aus		
42.185.00	1 Rollgliss Top R 350	1'250.—
42.185.34	1 Umlenkrolle 3 : 1 fest R 350	127.—
42.185.35	1 Umlenkrolle 3 : 1 lose R 350	127.—
42.180.02	1 Seil zu Rollgliss-Gerät Spezialpolyamidkernmantel-seil, ca. 1'700 kg Festigkeit imprägniert, 60 m	420.—
42.180.20	1 Seilstoppgerät zu Rollgliss	270.—
43.630.22	4 Sicherheitskarabiner Clog	72.—
42.180.62	1 Bergedreieck Bermude	107.—
54.303.02	1 Auffanggurt NEWTON Fast für Rettung aus der Tiefe und als Absturzsicherung CE EN361, EAC	136.—
43.250.08	1 Bandschleufe zu Bergegurt, zur Verlängerung des Aufhängepunktes am Rücken, damit sich der Retter selber vom Seil lösen kann	14.—
43.250.15	1 Bandschleufe 150 cm	17.—
42.208.25	1 Gerätesack 25l	65.—
69.434.32	1 Kunststoffbehälter 30 l, 30 x 40 x 32 cm, grau	37.—
69.434.00	1 Deckel 30 x 40 cm	14.—
42.185.0-	Rollgliss Set 60 m	<b>Total 2'650.—</b>



## Zubehör

42.186.00	<b>Dreibein Rettungsstativ AM100 zu Rollgliss</b> mit Teleskopbeinen, Anschlagpunkt von 1.5 bis 2.5 m verstellbar. Belastung max. 500 kg oder 2 Personen EN795. Packmasse: 170 x 20 x 17 cm, 14 kg	1'620.—
42.186.10	Gerätesack zu Dreibein	180.—
42.187.00	Rollgliss Handwinde	1'200.—



## PETZL PITAGOR

Das PITAGOR-Rettungsdreieck ist für Rettungseinsätze und Evakuierungen bestimmt.

Es ist sehr einfach anzulegen und lässt sich unterschiedlichen Körpergrößen anpassen. Zertifiziert nach EN 1498 tyb B. Gewicht 1'300g

42.180.62	Rettungsdreieck	107.—
-----------	-----------------	-------

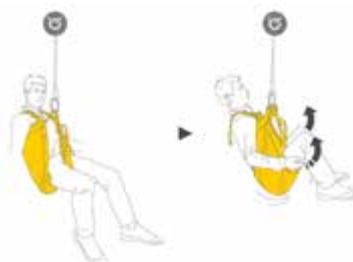

# Rettungsgeräte

Artikel-Nr.

Preis

## Auffanggurt

Leicht anzulegender Auffanggurt

Der PETZL NEWTON FAST-Auffanggurt ist einfach anzulegen: Eine Weste gewährleistet die richtige Form des Gurts und die automatischen FAST-Schnallen im Brustbereich und an den Beinschlaufen ermöglichen das Anlegen des Gurts mit beiden Füßen auf dem Boden. Grössen: | 1 | 2 |

54.303.0- Auffanggurt NEWTON Fast

136.—



## Karabiner zu Auffanggurt

Halbrunder in alle Richtungen belastbarer Karabiner

Der halbrunde, in alle Richtungen mit 15kN belastbare OMNI-Karabiner ist zum Schliessen des Brust-Gurts. Triplock Sicherung.

54.302.10 Karabiner zu Auffanggurt

30.—



## Höhenarbeitshelm

Komfortabler belüfteter Helm für die Höhenarbeit und Rettung

Der VERTEX VENT Helm mit seinem widerstandsfähigen Kinnband setzt Massstäbe in puncto Kopfschutz für Höhenarbeiter. Er verfügt über Belüftungsöffnungen mit verstellbaren Schiebeklappen, um eine den Einsatzbedingungen angepasste Belüftung zu ermöglichen. Die 6-Punkt-Textilaufhängung gewährleistet hohen Tragekomfort und das CenterFit-Einstellsystem des Kopfbands sorgt dafür, dass der Helm immer mittig auf dem Kopf sitzt. Der VERTEX VENT ist für die Ausstattung mit einer PIXA oder DUO-Stirnleuchte, einem VIZIR oder VIZIR SHADOW-Augenschutz, einem VIZEN-Gesichtsschutz und einem standardmäßigen Gehörschutz konzipiert

57.350.01 Höhenarbeitshelm VERTEX, weiss

79.50

57.350.06 Höhenarbeitshelm VERTEX, gelb

79.50

57.350.08 Höhenarbeitshelm VERTEX, rot

79.50



4

www.schlauchmarty.ch

Artikel-Nr.		Preis
<b>Bandschlingen 22kN</b>		
18 mm Flachband Schlingen aus Polyamid, Bruchlast 22kN, EN 566 und EN 795B CE/UIAA		
43.250.08	Länge 80 cm schwarz	14.—
43.250.12	Länge 120 cm schwarz	16.—
43.250.15	Länge 150 cm rot	17.—
43.252.12	Länge 120 cm schmale Ausführung	18.—



## Bandschlingen 26kN

Rundschlingen aus Nylon-Gurtband, vernäht,  
Bruchlast 26 kN,  
Normen: EN 566, EN 354, EN 795B

43.260.08	Länge 80 cm grün	15.—
43.260.15	Länge 150 cm rot	18.—
43.260.18	Länge 180 cm blau	19.—
43.260.20	Länge 200 cm blau	19.—

## Hilfsstricke

Polyamid-Kernmantelseile mit zwei Schlaufen  
EN 1891 Form A, Seildurchmesser 10.5 mm

43.220.15	Länge 1.5 m weiss-blau	28.—
43.220.25	Länge 2.5 m weiss-blau	32.—



# Rettungsseile

Artikel-Nr.

Preis

## Rettungsseile

Polyamid-Kernmantelseile mit zwei Schlaufen für Auf- und Abseileinsätze, EN 1891 Form A  
Seildurchmesser 10,5 mm  
zulässige Belastung 25.3 kN

<b>43.120.15</b>	Länge 15 m	weiss-blau	<b>48.-</b>
<b>43.120.20</b>	Länge 20 m	weiss-blau	<b>58.-</b>
<b>43.120.25</b>	Länge 25 m	weiss-blau	<b>68.-</b>
<b>43.120.30</b>	Länge 30 m	weiss-blau	<b>77.-</b>
<b>43.120.40</b>	Länge 40 m	weiss-blau	<b>99.-</b>
<b>43.120.50</b>	Länge 50 m	weiss-blau	<b>140.-</b>
<b>43.121.20</b>	Länge 20 m	gelb-rot	<b>78.-</b>
<b>43.121.25</b>	Länge 25 m	gelb-rot	<b>93.-</b>
<b>43.121.30</b>	Länge 30 m	gelb-rot	<b>108.-</b>
<b>43.121.40</b>	Länge 40 m	gelb-rot	<b>136.-</b>
<b>43.121.50</b>	Länge 50 m	gelb-rot	<b>175.-</b>



4

## Dynamikseil

Für Aktionen mit Sturzrisiko muss ein Dynamikseil benützt werden, da dieses durch seine Elastizität viel mehr Energie absorbieren kann als ein Halbstatikseil. Wir benützen in solchen Situationen das TOP GUN II von Beal.

Das perfekte Seil mit beruhigenden Sicherheitsreserven. Niedriger Fangstoß und hohe Sturzzahl. Das Seil quillt nicht auf und bleibt langfristig geschmeidig. Hat alle Vorteile der UNICORE Technologie, CE EN 892

<b>43.320.60</b>	Dynamikseil 10,5mm 60m mit Schlaufe	<b>320.-</b>
------------------	-------------------------------------	--------------



Artikel-Nr.			Preis
<b>FEUERWEHR Karabiner</b> Leichtmetall vergütet			
43.630.22	Clog, Twistlock, 12cm	2,2kN	20.—
43.631.22	Clog, Triplock, 12cm	2,2kN	33.—
43.630.26	SC-200, Twistlock, 20cm	2,6kN	36.—



## Karabiner

Diverse Verbindungselemente von PETZL

43.633.28	Am'D Triact, Leichter asymmetrischer Karabiner, 24mm öffnung, 75g	27kN	30.—
43.633.40	VULCAN, Triplock Stahlkarabiner, öffnung 28mm	40kN	36.—



## Abseilachter

43.648.00	Abseilachter für Seile 8 - 13 mm Ø	18.—
-----------	------------------------------------	------



## PETZL RESCUE

Seilrolle speziell für Rettungseinsätze.  
Zum Heben schwerer Lasten und für den intensiven Gebrauch konzipiert. Die grosse Laufrolle mit gekapseltem Kugellager gewährleistet einen hohen Wirkungsgrad.  
Für Seildurchmesser von 7-13mm. Gebrauchslast 8kN, Bruchlast 36kN. Gewicht 185g

43.640.08	Umlenkrolle RESCUE	65.—
-----------	--------------------	------



## Karabiner für Handschuhe

Diverse Farben, Leichtmetall

43.620.06	Karabiner 6cm	3.70
-----------	---------------	------



# Absturzsicherung

Artikel-Nr.

Preis

## Gerätesatz Absturzsicherung gemäss SFV

Ein Set besteht aus:  
Art. Nr. 42.200.02

1 Stk.	1 Stk.	2 Stk.	14 Stk.	1 Stk.	1 Stk.	7 Stk.	7 Stk.
Auffanggurt Newton EasyFit	Karabiner Omni Triact	Karabiner Vulcan	Karabiner AM'D Triact	Seil 60m Top Gun	Seilschutz Protect	Bandschleufe 80 cm	Bandschleufe 120 cm
54.303.02	54.302.10	43.633.40	43.633.28	43.320.60	43.397.00	43.250.08	43.250.12

42.200.02 Gerätesatz Absturzsicherung  
im 35l BUCKET Gerätesack

1'600.—

## PETZL PERSONNEL

Robuster Transportsack mit kleinem Volumen

Der PERSONNEL ist ein robuster und leichter Rucksack mit einem Volumen von 15 Litern. Er ist aus Planenmaterial (ohne PVC) gefertigt. Korpus und Boden sind vollständig verschweisst, um eine optimale Strapazierfähigkeit zu gewährleisten. Er ist für schwierige Einsatzbedingungen geeignet und verfügt zudem über ein Klarsichtfenster. Gewicht: 450g, Höhe: 45cm, Material: TPU Polyester,



42.208.15 Transportsack 15l

74.—

## PETZL BUCKET

Standfester Transportsack aus Segeltuch

Der einfache und robuste BUCKET-Transportsack dient zum Verstauen eines Seils und anderer Ausrüstungsgegenstände. Er ist standfest und behält seine Form, selbst wenn er leer ist, um den Zugriff auf den Innenbereich des Transportsacks zu erleichtern.



42.208.25 Gerätesack 25l

65.—

42.208.35 Gerätesack 35l

74.—

Artikel-Nr. Preis

## Führungsseile

Tragtasche mit Tragseil, Halter für Signalhupe, Kontrollblock und Cyalume-Leuchtstab

**Seil aus PP,** hitzebeständig bis ca. **160°**  
Länge 100 m, Ø 6 mm

<b>43.37_06</b>	Polypropylenseil geflochten	ohne Tasche	<b>122.—</b>
<b>45.502.01</b>	weiss	mit Stamoid-Tasche	<b>194.—</b>
<b>45.502.05</b>	orange	mit Stamoid-Tasche	<b>194.—</b>
<b>45.502.06</b>	gelb	mit Stamoid-Tasche	<b>194.—</b>
<b>45.502.07</b>	blau	mit Stamoid-Tasche	<b>194.—</b>
<b>45.502.08</b>	rot	mit Stamoid-Tasche	<b>194.—</b>
<b>45.502.09</b>	grün	mit Stamoid-Tasche	<b>194.—</b>



**Seil aus PES,** hitzebeständig bis ca. **240°**  
Länge 100 m, Ø 6 mm

<b>43.31_06</b>	Polyesterseil geflochten	ohne Tasche	<b>153.—</b>
<b>45.507.01</b>	weiss	mit Stamoid-Tasche	<b>246.—</b>
<b>45.507.07</b>	blau	mit Stamoid-Tasche	<b>246.—</b>
<b>45.507.08</b>	rot	mit Stamoid-Tasche	<b>246.—</b>

**Seil aus Kevlar,** hitzebeständig bis ca. **400°**  
kurzzeitig bis ca. **700°**  
Länge 100 m, Ø 6 mm

<b>43.350.06</b>	Kevlar-seil geflochten	ohne Tasche	<b>340.—</b>
------------------	------------------------	-------------	--------------

## Zubehör

<b>45.530.00</b>	Leuchtstab "Cyalume"	<b>8.20</b>
<b>45.505.00</b>	Tasche einzeln aus Stamoid gelb	<b>72.—</b>
<b>45.530.30</b>	Signalhupe	<b>68.70</b>

## Truppverbindungsseil

GFK-Gehäuse mit Federrückzugspule, Seillänge 5.7 m Leichtmetallkarabiner, nach ca. 1.2 m Seil (verstellbar) erfolgt eine Blockierung, die manuell überbrückt werden kann. Gurtschlaufe und Anhängerkarabiner

<b>45.526.00</b>	Truppverbindungsseil	<b>195.—</b>
------------------	----------------------	--------------



## Truppverbindungsgerät GTV Flexi 05M

Leichtmetallgehäuse mit Seilspule, automatischer Federrückzug, Aufhängeplatte aus rostfreiem Stahl mit Befestigungsloch 20 mm Ø, 5 m rostfreies Stahlseil 2 mm Ø, am Ende eine Schlaufe von ca. 5 cm

<b>45.525.00</b>	Truppverbindungsgerät GTV Flexi 05M	<b>233.—</b>
------------------	-------------------------------------	--------------



# Atemschutz

Artikel-Nr.

Preis

## AUERCONTROL E

wirksame Kontrollmöglichkeit für die Einsatzleitung über den Standort der einzelnen Trupps und deren Atemluftvorrat. Die auf der Tafel wasserfest notierten Informationen bieten zusammen mit der Zeitinformation sowie optionalen FIREFLY II-Schlüsseln und Geräteschildern die Möglichkeit, gezielt und regelnd den Einsatzablauf zu überwachen

45.565.00 Auercontrol E

620.—



## Zubehör

Geräteschilder zu Überwachungstafel in 4 Farben je 10 mal grün / rot / orange / blau, inkl. 40 Einfach-Karabiner

45.565.10 Geräteschilder 40 Stück

170.—



## Atemschutzüberwachungstafel

rescue-tec, Modell Stuttgart

Die mechanische Atemschutzüberwachungstafel Stuttgart dient zur Überwachung von drei Trupps mit bis zu drei Personen.

Masse: 340 x 435 x 39mm

Gewicht: 0.74kg

45.561.00 Atemschutzüberwachungstafel

300.—

45.561.02 Ersatzblock rescue-tec, 20 Blatt

31.—



## Geräteschild mit Karabiner

Kunststoffschild mit Flauschband und Karabiner, zur Befestigung am Bewegungsmelder, Atemschutzgerät bzw. an der Überwachungstafel.

Masse: 130x30x5 mm

Farben: rot, gelb, blau

45.561.01 Geräteschild

8.20



Artikel-Nr.

Preis

## Nebelgerät Swingfog SN 50

optimale Vernebelung, Ausstoss ca. 400 m<sup>3</sup> pro Minute, nicht toxisch, nicht oxidierend, keine Schleimhaut- und Hustenreizungen, umweltfreundlich

- einfache Handhabung und wartungsfreundlich
- Tank aus Edelstahl
- bisher nicht erreichtes Leistungs-/Gewichtsverhältnis
- Spezialnebelkopf
- Schalldämpfer

**46.150.N** mit Standardzubehör, Gewicht 8.5 kg

**2'550.—**

**46.200.10** Nebelöl P-200, Kanister à 10 Liter

**182.—**



## Rauchkörper DRG

für weissen Rauch

**94.500.01** Dose à ca. 200 g für Räume à ca. 200 m<sup>3</sup>

**21.20**

**94.500.02** Dose à ca. 500 g für Räume à ca. 500 m<sup>3</sup>

**29.40**



**Schläuche  
Armaturen**



**Magazin-  
einrichtung**



**Tauchpumpen  
Löschposten**



**Leitern  
Seile**



**Bekleidung**



**Verkehr  
Pionier**



**Oel- und  
Chemiewehr**



**Beleuchtung  
Stromerzeuger**



**Diverses  
Geschenke**

	Seite
<b>Rettungswesten</b>	<b>02</b>
<b>Einsatztaschen</b>	<b>03</b>
<b>Funktionswäsche</b>	<b>04</b>
<b>Schuhe / Stiefel</b>	<b>05-07</b>
<b>TEXPORT Brandschutzbekleidung</b>	<b>08</b>
<b>Fire Phoenix</b>	<b>09-10</b>
<b>Fire Explorer</b>	<b>11-12</b>
<b>Fire Survivor</b>	<b>13-14</b>
<b>Fire Breaker Action Nova Bi-Colour</b>	<b>15</b>
<b>Fire Breaker Action Hosen</b>	<b>16</b>
<b>Fire Swiss</b>	<b>17-19</b>
<b>Zubehör Brandschutzbekleidung</b>	<b>20-21</b>
<b>Handschuhe</b>	<b>21-24</b>
<b>Helme</b>	<b>25-26</b>
<b>Kennzeichnungswesten</b>	<b>27-28</b>
<b>Warnbekleidung EN 20471</b>	<b>29-32</b>
<b>Dienstbekleidung</b>	<b>33-38</b>
<b>Einsatzhygiene / Flammschutzhauben</b>	<b>39-40</b>
<b>Gradabzeichen/ Namensstreifen</b>	<b>41</b>



# Rettungswesten

Artikel-Nr.

Preis

## Schwimmweste DIN EN ISO 12402-4 100 N

ohnmachtsichere Feststoffschwimmweste, orange mit Reflexstreifen auf Gurt und Kragen. Der Gurt und das Band am Saum garantieren einen guten Sitz

50.100.00 Secumar Bravo Feststoffweste 100N

59.—



## Automatic Rettungsweste

Die NAUTOMATIC 275 AL-F rot ist eine vollautomatische Rettungsweste nach EN 396/ EN ISO 12402-2 für gelegentliche Arbeitern am Wasser. Vollautomatisch aufblasbar, mit 275N Auftriebsvolumen. Der hohe Auftrieb unterstützt das Drehen in die sichere Rückenlage auch bei schwerer Schutzausrüstung. Gewicht 1250g Körpergewicht 50-120 kg

50.120.26 Automatic Rettungsweste 275 AL-F

198.—



## Automatic Rettungsweste

Die KADEMATIC 275 A rot ist eine vollautomatische Rettungsweste nach EN 396/ EN ISO 12402-2 für den Einsatzbereich der Berufsgenossenschaften. Als Arbeitssicherheitsweste von der SeeBG geprüft und CE zugelassen. Vollautomatisch aufblasbar, mit 275N Auftriebsvolumen. Der hohe Auftrieb unterstützt das Drehen in die sichere Rückenlage auch bei schwerer Schutzausrüstung. Gewicht 1100g Körpergewicht 50-120 kg

50.120.27 Rettungsweste Automatic 275 A

278.—



## Service-Set

Um die Einsatzbereitschaft von ausgelösten Rettungswesten wieder zu erstellen benötigen Sie ein Service-Set mit CO2 Patrone und Automatiktablette.

50.120.28 Service-Set zu 275N

36.50



## Prüfung von Automatik Rettungswesten

KADEMATIC-Rettungswesten müssen in der Regel alle zwei Jahre gewartet werden. Das darf ausschliesslich bei KADEMATIC oder einer autorisierten Wartungsstation erfolgen. Bei extremer Beanspruchung oder nicht bestimmungsgemäsem Gebrauch kann ein kürzeres Wartungsintervall erforderlich werden.

51.120.90 Prüfen von Rettungswesten

60.—

Artikel-Nr.

Preis

## Bereitschaftstasche CH

aus stapazierfähigem Nylongewebe, mit PVC-Beschichtung rot, Traggurten, aussen mit Feuerwehrsignet, Doppel-Reissverschlussystem  
Grösse: 60 x 32.5 x 34cm

50.600.00 Bereitschaftstasche CH

105.—



## Bereitschaftstasche D

rote Polyester tasche mit Reissverschluss. Schultergurt, Rucksack-Tragsystem und Skaterollen. Aussentaschen ca.40 x 70 x 30cm mit FW-Abzeichen <Retten - Löschen - Bergen - Schützen

50.601.00 Bereitschaftstasche D

75.—



## TEXPORT Einsatztasche

Robuste Einsatztasche mit Obermaterial aus Cordura. abgetrenntes Fach für Helm und Bekleidung, separates & hygienisches Stiefelfach, verstärkte Traggriffe, zusätzliche Fronttasche, Rucksackfunktion in Taschenboden versenkbar  
Grösse: 78 x 40 x 30cm,

50.602.00 Einsatztasche TEXPORT

230.—



5

# Funktionswäsche

Artikel-Nr.

Preis

## Ullfrotté Multifunktions-Socken

Ullfrotté Original-Socken werden aufgrund ihrer besonderen Eigenschaften von der Firma Gore für GORE-TEX®-Schuhe empfohlen. Grösste Isolationswerte sowohl gegen Kälte als auch gegen Wärme. Im Gegensatz zu synthetischen Fasern ist Merinowolle in der Lage, üble Gerüche beim Schwitzen zu neutralisieren. Ullfrotté Original setzt Massstäbe in Hinblick auf das Tragegefühl und mit der Möglichkeit, die Socken bei 60° in der Maschine zu waschen und ist zudem trocknergeeignet

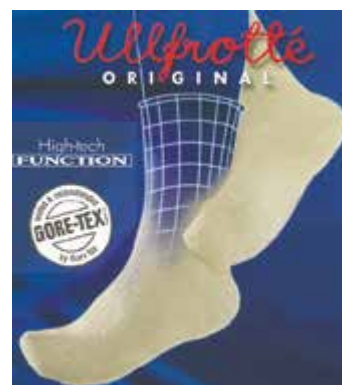

51.308.

Farbe schwarz, Grössen 36-39, 40-44, 45-48

21.50

5

## Polohemd

Sportives Shirt aus innovativem Material

- atmungsaktiv
- antibakteriell gemäss EN ISO 20743
- höchst möglicher UV Faktor von UPF 50+
- enorme Farbestabilität gemäss EN ISO 105-J01
- bester Tragekomfort und beste Waschergebnisse

Gewebe aus 64% Polyester, 36% Tencel Naturfaser  
form- und farbstabil nach dem Waschen

Grössen S - 3XL



56.460.

Polohemd dunkelblau  
Übergrössenzuschläge

Grösse S - L  
ab Grösse XL  
ab Grösse 3XL

55.—  
+ 10%  
+ 15%

Artikel-Nr. Preis

## Schuhcreme

51.028.12 Pflegecreme schwarz 14.—



## Einlegesohlen

00.512.3N Vario Wide Fit Einlegesohlen 18.—  
 00.512.3M 3 verschiedene Einlegesohlen (narrow, medium, 18.—  
 00.512.3W wide) - der Stiefel kann in der Weite individuell 18.—  
 angepasst werden.  
 00.511.29 Einlegesohlen 13.—



## Schuhbänder Nomex

00.511.28 Schuhbänder NOMEX® FireFlash 16.—  
 00.511.30 Schuhbänder NOMEX® FireEagle 19.20  
 00.511.32 Schuhbänder NOMEX® FireHero 19.20



## Reissverschlusslaschen zu FireFlash

00.511.24 Lasche mit Reissverschl. Gr. 36/40 35.20  
 00.511.25 Lasche mit Reissverschl. Gr. 41/43 35.20  
 00.511.26 Lasche mit Reissverschl. Gr. 44/46 35.20  
 00.511.27 Lasche mit Reissverschl. Gr. 47/45 35.20



## Umrechnungstabelle EU- und UK-Größen

EU	35	36	37	37	38	39	39	40	41	41	42	43	43	44	45	45	46	47	47	48	48	49	50	50	51
UK	3	3.5	4	4.5	5	5.5	6	6.5	7	7.5	8	8.5	9	9.5	10	10.5	11	11.5	12	12.5	13	13.5	15	14.5	15

# Stiefel

Artikel-Nr.

Preis

## Feuerwehr-Stiefel "Fire Eagle Vario"

Der athletische Newcomer als Schlupfmodell  
Die neue Generation: Leicht & hoch innovativ  
CE 0197 EN 15090:2012 HI3 CI M SRC - Typ F2A  
Material 2.0-2.2 mm Leder waterproof  
Farbe schwarz  
Höhe 29 cm  
Innen CROSSTECH®  
Sohle 017 antistatisch  
Grössen UK 4.5 - 12 extra UK 13/14/15



51.124. „Fire Eagle Vario“ Grössen UK 4.5 - 12 301.—

5

## Feuerwehr-Stiefel "Fire Flash 2.0"

Der meistverkaufte Einsatzstiefel mit Schnür-Reissverschluss  
CE 0197 EN 15090:2012 HI3 CI SRC - Typ F2A  
Material 2.5-2.7 mm Leder  
Farbe schwarz  
Höhe 28 cm  
Innen GORE-TEX® Performance  
Sohle 011 antistatisch  
Grössen EU 36 - 47 extra EU 48-50



51.127. „Fire Flash“ Grössen 36-47 306.—

## Feuerwehr-Stiefel "Fire Eagle high"

Die neue Generation: Leicht & hoch innovativ  
CE 0197 EN 15090:2012 HI3 CI M SRC - Typ F2A  
Material 2.0-2.2 mm Leder waterproof  
Farbe schwarz  
Höhe 29 cm  
Innen CROSSTECH®  
Sohle 017 antistatisch  
Grössen UK 3 - 12 extra UK 12.5 - 15



51.129 „Fire Eagle high“ Grössen UK 3 - 12 360.—



www.schlauchmarty.ch

Artikel-Nr.

Preis

## Feuerwehr-Stiefel "Fire Eagle Pro"

Athletischer Feuerwehrstiefel  
mit Schnittschutzklasse 1 Die neue Generation:  
Leicht & hoch innovativ  
CE 0197 EN 15090:2012 HI3 CI M SRC - Typ F2A  
CE EN ISO 17249:2013 S3 HRO HII CI WR SRC - Level 1  
Material 2.0-2.2 mm Leder waterproof  
Farbe schwarz  
Höhe 23 cm  
Innen CROSSTECH®  
Sohle 017 antistatisch  
Grössen UK 3 - 12 extra UK 12.5 - 15



51.130 „Fire Eagle Pro“ Grössen UK 3 - 12 342.—

## Feuerwehr-Stiefel "Fire Eagle"

Die neue Generation: Leicht & hoch innovativ  
CE 0197 EN 15090:2012 HI3 CI M SRC - Typ F2A  
Material 2.0-2.2 mm Leder waterproof  
Farbe schwarz  
Höhe 23 cm  
Innen CROSSTECH®  
Sohle 017 antistatisch  
Grössen UK 3 - 12 extra UK 12.5 - 15



51.128 „Fire Eagle“ Grössen UK 3 - 12 320.—

## Feuerwehr-Stiefel "Fire Eagle 2.0"

Der Feuerwehrstiefel, der neue Massstäbe setzt!  
Schneller Verschluss durch Rapidfit System  
CE 0197 EN 15090:2012 HI3 CI M SRC - Typ F2A  
Material 2.0-2.2 mm Leder waterproof  
Farbe schwarz  
Höhe 23 cm  
Innen CROSSTECH®  
Sohle 017 antistatisch  
Grössen UK 3 - 12 extra UK 12.5 - 15



51.131 „Fire Eagle 2.0“ Grössen UK 3 - 12 332.—





# Brandschutzbekleidung

TEXPORT® ist Hersteller von qualitativ hochwertiger Funktionsbekleidung für die Anwendung im Innen- und Aussenbereich. Die zwei Hauptbereiche, in denen TEXPORT® produziert sind FEUERWEHR und WORKWEAR.



Ihre Mission: 100% Einsatz und Mut.  
Unsere Mission: 100% Schutz und Komfort.

**Ihre Mission: Für andere durchs Feuer zu gehen.**

**Unsere Mission: Sie feuerfest zu machen.**

Unmögliches möglich machen. Vor dieser Mission stehen Sie immer wieder. Um Sie optimal zu unterstützen, stellen wir diesen Anspruch auch an uns selbst. Das Ergebnis: Patentierte und innovative Lösungen, die im Ernstfall den Unterschied ausmachen. Texport entwickelt hochkomfortable und ergonomisch Schutzbekleidung, die bei jedem Einsatz wie ein Partner fungiert, auf den Sie sich absolut verlassen können. Jede einzelne Konfektion wird an die Anatomie angepasst, zeichnet sich durch hohe Funktionalität aus und bietet grösstmöglichen Tragekomfort. Denn im Einsatz gehen Sie an die körperlichen Grenzen. Und sollten dabei bestmöglich geschützt sein.

5

## ① HPX SYSTEM

Mit dem HPX System® ist das Austauschen eines defekten Reissverschlusses nicht mehr kompliziert und teuer, sondern einfach und kostengünstig. Durch das High Performance Exchange System, kurz HPX System®, erhöht sich die Lebensdauer der Schutzbekleidung um ein Vielfaches. Zudem ist dank des auffälligen Designs sofort ersichtlich, ob die Frontleiste vollständig geschlossen ist. Das sorgt für mehr Sicherheit.

EU-Patent 07121066.0

## ③ TRIPLE FABRIC

Der Triple Fabric® ist ein textiler Reflexstreifen, der aus Gewebe besteht und dadurch extrem atmungsaktiv sowie länger haltbar ist. Auf der Struktur des weichen Gewebes haftet das reflektierende Material ausgezeichnet. Zudem wird der Triple Fabric® langfristig weniger stark durch Tragen und Waschen abgeseuert.

EU-Patent 08102991.0



## ② AIR BLOCKER

Das Isolationssystem im Schulterbereich garantiert mehr Sicherheit durch ein permanentes Luftpolster, das durch Protektoren am Innenfutter entsteht und auch beim Tragen eines Atemschutzgeräts aufrecht bleibt. Die eingeschlossene Luft isoliert diesen exponierten Bereich.

## ④ SAUGSPERRE

Die Saugsperrre ist permanent wasserdicht, atmungsaktiv und waschbeständig. Das bedeutet: Auch nach vielen Einsätzen und Wäschen bleibt das Innenfutter der Bekleidung dank der Saugsperrren von GORE-TEX® absolut trocken, da keine Feuchtigkeit mehr über die Saumnähte eindringen kann.

## ⑤ ERGO PAD

Das Ergopad® von Texport ist ein gepolstertes, ergonomisch vorgeformtes Kniepad, das sich dem Knie in jeder Lage anpasst und Druckstellen vermeidet. Es ist schwer entflammbar und saugt sich im Gegensatz zur Aramid Fleece-Einlage nicht mit Wasser voll, sodass die Hose nach dem Waschen wesentlich schneller trocknet.

**Ihre Mission: Ein beinharder Job.**

**Unsere Mission: Ihn leichter zu machen.**

Oftmals zählen Sekunden. Und jede Sekunde, die man sich länger extremen Bedingungen aussetzen kann, ist entscheidend. Die wichtigste Rolle spielen dafür die jeweiligen Stoffe und Materialien der Schutzbekleidung. Texport® sucht stetig nach neuen High-Tech Materialien und unterzieht diese den härtesten Praxistests, bevor sie in Serie verarbeitet werden. Für noch mehr Leistungsfähigkeit und Sicherheit.

Artikel-Nr.

Preis

## Brandschutzjacke Fire Phoenix Bear

Zertifiziert nach EN 469: 2005 + A1 2006 Anhang B

Leistungsstufe Xf2, Xr2, Y2, Z2

- Obermaterial PBI NEO®
- Nässesperre GORE-TEX®
- Futter X-TREME®
- Reflexstreifen Texpert Tripl Fabric®

Die Fire Phoenix von Texpert vereint höchsten Schutz, frisches Design und beste Funktionalität in einem Anzug. Inspiriert von heorischen Looks kombiniert der Fire Phoenix eine neue Optik für Schutzbekleidung mit bestem Schnitt und höchstem Tragekomfort. In der Fire Phoenix Jacke SB sind die Gurtsystem-Varianten Drag und Loop integriert. Der innovative Materialaufbau für extremen Schutz und Komfort.



Eine grosse Gefahr für Feuerwehrleute im Brandeinsatz sind die direkte Beflammung und die Hitzestrahlung. Deshalb hat Texpert den Materialaufbau X-TREME® entwickelt. X-TREME® bietet dank innovativem Materialaufbau und neuer Hightech-Zwischenlage deutlich mehr Schutz und Komfort als durch die europäische Norm EN 469 gefordert. Die Hitzestrahlung wird fast zur Gänze über einen langen Zeitraum abgeblockt.

- Grössen XS bis 4XL

**53.355.** Jacke SB PBI Neo X-TREME® gold/schwarzblau ZA15 **1'420.—**  
Übergrössenzuschläge ab Grösse XL **+ 10%**



# Brandschutzbekleidung

Artikel-Nr.

Preis

## Brandschutzhose Fire Phoenix Drag

Zertifiziert nach EN 469: 2005 + A1 2006

Leistungsstufe Xf2, Xr2, Y2, Z2

- Obermaterial PBI NEO®
- Nässesperre GORE-TEX®
- Futter X-TREME®
- Reflexstreifen Texport Tripl Fabric®

Die Fire Phoenix von Texport vereint höchsten Schutz, frisches Design und beste Funktionalität in einem Anzug. Inspiriert von heorischen Looks kombiniert der Fire Phoenix eine neue Optik für Schutzbekleidung mit bestem Schnitt und höchstem Tragekomfort. In der Fire Phoenix Hose SD ist die Gurtsystem-Variante Drag integriert. Der innovative Materialaufbau für extremen Schutz und Komfort.



Eine grosse Gefahr für Feuerwehrleute im Brandeinsatz sind die direkte Beflammung und die Hitzestrahlung. Deshalb hat Texport den Materialaufbau X-TREME® entwickelt. X-TREME® bietet dank innovativem Materialaufbau und neuer Hightech-Zwischenlage deutlich mehr Schutz und Komfort als durch die europäische Norm EN 469 gefordert. Die Hitzestrahlung wird fast zur Gänze über einen langen Zeitraum abgeblockt.

- Grössen XS bis 4XL

53.852. Hose SD PBI Neo X-TREME® gold/schwarzblau ZA15 1'050.—  
Übergrössenzuschläge ab Grösse XL + 10%



5



www.schlauchmarty.ch



Artikel-Nr.

Preis

## Brandschutzjacke Fire Explorer Bear

Zertifiziert nach EN 469: 2005 + A1 2006 Anhang B  
Leistungsstufe Xf2, Xr2, Y2, Z2

- Obermaterial IB-TEX® Premium Nomex®-Gewebe
- Nässesperre GORE-TEX®
- Futter X-TREME®
- Reflexstreifen Texport Tripl Fabric®

Die Fire Explorer von Texport ist ein technisch hoch aufwendig geschnittener Schutzanzug. Er vereint besten Schutz mit dem von Texport gewohnt hohen Mass an Tragekomfort. Danke neuer Farbkombinationen und den Texport Gurtsystemen Loop, Drag und Bear ist der Fire Explorer in vielen funktionellen Varianten erhältlich. In der Fire Explorer Jacke SB X-TREME® dunkelblau/rot sind die Gurtsystem Varianten Drag und Loop integriert. Das neue Obermaterial IB-TEX® ist ein von Texport, in enger Zusammenarbeit mit IBENA®, entwickeltes Premium Nomex®-Gewebe. Exklusiv für Texport hergestellt erreicht es extrem hohe mechanische Werte ohne Verwendung von Para-Aramid. IB-TEX® setzt neue Massstäbe in Punkto mechanischer Festigkeit in Kombination mit optimaler Ästhetik. Der innovative Materialaufbau für extremen Schutz und Komfort.



Eine grosse Gefahr für Feuerwehrleute im Brandeinsatz sind die direkte Beflammung und die Hitzestrahlung. Deshalb hat Texport den Materialaufbau X-TREME® entwickelt. X-TREME® bietet dank innovativem Materialaufbau und neuer Hightech-Zwischenlage deutlich mehr Schutz und Komfort als durch die europäische Norm EN 469 gefordert. Die Hitzestrahlung wird fast zur Gänze über einen langen Zeitraum abgeblockt.

- Grössen XS bis 4XL

53.362.

Jacke SB IB-TEX® X-TREME® dunkelblau/rot ZA14  
Übergrössenzuschläge ab Grösse XL

1'225.—  
+ 10%



# Brandschutzbekleidung

Artikel-Nr.

Preis

## Brandschutzhose Fire Explorer Drag

Zertifiziert nach EN 469: 2005 + A1 2006

Leistungsstufe Xf2, Xr2, Y2, Z2

- Obermaterial IB-TEX® Premium Nomex®-Gewebe
- Nässesperre GORE-TEX®
- Futter X-TREME®
- Reflexstreifen Texport Tripl Fabric®

Die Fire Explorer von Texport ist ein technisch hoch aufwendig geschnittener Schutzanzug. Er vereint besten Schutz mit dem von Texport gewohnt hohen Mass an Tragekomfort. Dank neuer Farbkombinationen und den Texport Gurtsystemen Loop, Drag und Bear ist der Fire Explorer in vielen funktionellen Varianten erhältlich. In der Fire Explorer Hose SD X-TREME® dunkelblau/rot ist die Gurtsystem Variante Drag integriert. Das neue Obermaterial IB-TEX® ist ein von Texport, in enger Zusammenarbeit mit IBENA®, entwickeltes Premium Nomex®-Gewebe. Exklusiv für Texport hergestellt erreicht es extrem hohe mechanische Werte ohne Verwendung von Para-Aramid. IB-TEX® setzt neue Massstäbe in Punkto mechanischer Festigkeit in Kombination mit optimaler Ästhetik. Der innovative Materialaufbau für extremen Schutz und Komfort.



Eine grosse Gefahr für Feuerwehrleute im Brandeinsatz sind die direkte Beflammung und die Hitzestrahlung. Deshalb hat Texport den Materialaufbau X-TREME® entwickelt. X-TREME® bietet dank innovativem Materialaufbau und neuer Hightech-Zwischenlage deutlich mehr Schutz und Komfort als durch die europäische Norm EN 469 gefordert. Die Hitzestrahlung wird fast zur Gänze über einen langen Zeitraum abgeblockt.

- Grössen XS bis 4XL

53.862.

Hose SD IB-TEX® X-TREME® dunkelblau/rot ZA14

850.—

Übergrössenzuschläge

ab Grösse XL

+ 10%



5

www.schlauchmarty.ch

Artikel-Nr.

Preis

## Brandschutzjacke Fire Survivor Bear

Zertifiziert nach EN 469: 2005 + A1 2006 Anhang B  
Leistungsstufe Xf2, Xr2, Y2, Z2

### Details

X-TREME® Aufbau: verbesserter Hitzewiderstand und erhöhte Atmungsaktivität.

Absolut wasserdicht und atmungsaktiv durch GORE-TEX® Membrane Fireblocker N.

Patentiertes HPX-System® ermöglicht einfaches und kostengünstiges Austauschen eines defekten Reissverschlusses.

Höchst atmungsaktive Reflexbestreifung TEX-PORT® Triple Fabric®

Zusätzliches Luftpolster durch Isolationssystem „Air Blocker“ im Schulterbereich.

Kein Einziehen von Feuchtigkeit über Saumnähte, Reparatureingriff im Innenbereich, Reissverschluss (Paniksystem) im Frontbereich, partiell verstärkt. Innentasche links und rechts. Chemisch reinigungsbeständig.

Ein fix in die Jacke eingearbeiteter Gurtunnel ermöglicht das Einziehen einer Rettungsschleufe/ eines Haltegurtes. Rettungsschleufe/Haltegurt ist als Zusatzoption erhältlich und kann durch aussenliegende Anfasslaschen schnell hervorgeholt werden. Innenliegender Tragegurt ist fix im Rückenbereich der Jacke eingearbeitet. Durch die aussenliegende Anfasslasche kann Tragegurt schnell hervorgeholt werden. Dieser Tragegurt ermöglicht bei Bedarf eine rasche und einfache Bergung eines verletzten Kameraden aus der Gefahrenzone.

Digital Funkgerätetasche mit aufklappbarer Pate zur Fixierung der Antenne beidseitig auf Oberarm  
Funkgerätetasche auf linker Brust: aufgesetzt und höhenverstellbar mit Antennenlasche und Dienstgradspange. Flauschband für Namensstreifen auf Brust rechts. Halterung auf rechter Brust für Adalitelampe. Bewegungsfalten im Ellbogenbereich, Ellbogenschutz aus Kevlar. Seitentaschen mit Klettverschluss beidseitig eingesetzt, Karabinerlasche beidseitig mit Karabiner rechts. Rückenteil verlängert.



- Grössen XS bis 4XL

53.556.	Jacke Nomex®	dunkelblau	ZA16	960.—	
53.558.	Jacke Nomex®	rot	ZA21	995.—	
53.370.	Jacke Nomex®	gold	ZA21	995.—	
Übergrössenzuschläge				ab Grösse XL	+ 10%
54.203.00	Haltegurt/Rettungsschleufe, EN1498 Typ A, EN 358			100.—	
42.207.00	Servicepaket Gurtjacken			14.—	
43.250.10	Bandschlinge weiss 100cm			15.—	
43.634.00	Karabiner TX, HMS Triplelock, ALU rot			32.—	



5

www.schlauchmarty.ch

5.13

info@schlauchmarty.ch  
+41 52 659 31 46

Marty & Co AG  
8245 Feuerthalen

Preise exkl. MwSt  
01.2022



# Brandschutzbekleidung

Artikel-Nr.

Preis

## Brandschutzhose Fire Survivor Drag

Zertifiziert nach EN 469: 2005 + A1 2006  
Leistungsstufe Xf2, Xr2, Y2, Z2

### Details

X-TREME® LIGHT Aufbau: Verbesserter Hitzewiderstand und erhöhte Atmungsaktivität.

Absolut wasserdicht und atmungsaktiv durch GORE-TEX® Membrane Flammliner A.

Höchst atmungsaktive Reflexbestreifung  
TEXPORT® Triple Fabric®

Kein Einziehen von Feuchtigkeit über Saumnähte, Reparatureingriff im Innenbereich.

Chemisch reinigungsbeständig. Kniebereich leicht vorgeformt, schwer entflammbar, nicht saugend, ergonomisch vorgeformte Kniepads. Gummihosenträger mit Quicklockverschluss. Bund als Nierenschutz hochgezogen. Blasebalgtaschen beidseitig aufgesetzt mit integrierter Messertasche rechts. Karabiner in linker Tasche. Seitenreissverschluss mit doppelter Abdeckleiste. Hosensaumkanten durch Kevlar verstärkt. Scheuerschutz im Knöchelbereich.

Innenliegende Tragegurte sind fix unter den Seitentaschen der Hose eingearbeitet. Durch aussenliegende Anfasslaschen können die Tragegurte schnell hervorgeholt werden. Diese Tragegurte ermöglichen bei Bedarf eine rasche und einfache Bergung eines verletzten Kameraden aus der Gefahrenzone.



- Grössen XS bis 4XL



5

53.756.	Hose Nomex®	dunkelblau	YA16	650.—
53.758.	Hose Nomex®	rot	YA21	650.—
53.870.	Hose Nomex®	gold	YA21	650.—

Übergrössenzuschläge ab Grösse XL + 10%



www.schlauchmarty.ch

Artikel-Nr.

Preis

## Brandschutzjacke

### Fire Breaker Action Nova Bi-Color

Zertifiziert nach EN 469: 2005 + A1 2006

Anhang B

Leistungsstufe Xf2, Xr2, Y2, Z2

- Oberstoff Nomex®
- Nässesperre GORE-TEX®
- Futter X-TREME®
- Reflexstreifen Texport® Triple Fabric®

### Details

Absolut wasserdicht und atmungsaktiv durch GORE-TEX® Membrane. Schwer entflammbares TEXPORT® Saugsperrsystem im Front-, Ärmel- und Saumbereich verhindert permanent das Eindringen von Feuchtigkeit über die Saumnähte in den Innenfutterbereich. Extreme Gewichtsreduzierung, erhöhte Atmungsaktivität durch X-treme Aufbau.

Neu entwickeltes Isolationssystem Air-Blocker im Schulterbereich: Protektoren am Innenfutter schaffen zwischen Oberstoff und Futter ein permanentes Luftpolster, das auch beim Tragen eines Atemschutzgerätes aufrecht bleibt. Die eingeschlossene Luft isoliert diesen extrem exponierten Bereich permanent und bietet so ein zusätzliches Plus in punkto Sicherheit. Neu entwickeltes HPX-System® ermöglicht ein rasches und kostengünstiges Austauschen eines defekten Reissverschlusses.



- Grössen XS bis 4XL



53.681.	Brandschutzjacke Bi-Colour Schulterpartie dunkel blau	ZA16	930.—
53.682.	Brandschutzjacke Bi-Colour Schulterpartie rot	ZA16	930.—
53.683.	Brandschutzjacke Bi-Colour Schulterpartie gelb	YA16-A	930.—
	Übergrössenzuschläge	ab Grösse XL	+ 10%



# Brandschutzbekleidung

Artikel-Nr.

Preis

## Brandschutzhose

### Fire Breaker Action X-TREME

Zertifiziert nach EN 469: 2005 + A1 2006

Leistungsstufe Xf2, Xr2, Y2, Z2

- Futter X-TREME®
  - Oberstoff Nomex®
  - Nässesperre GORE-TEX® Fireblocker N
  - Reflexstreifen Texport® Triple Fabric®
- Aufbau ZA für verbesserten Hitzewiderstand und erhöhte Atmungsaktivität: Fire Blocker N (Gore-Tex® Nässesperre mit Gore® CROSSTECH® Produkttechnologie), Futter Nomex®/Viskose, Zwischenlage TNX Heat Comfort Barrier®.

### Details

Absolut wasserdicht und atmungsaktiv durch GORE-TEX® Membrane. Hosentaschen Eingriffstasche und durchgrifföffnung, Bundweitenverstellung individuell anpassbar, Frontöffnung mit Klettverschluss, Kargotaschen aufgesetzt rechts mit Messertasche, Karabinerlaschen innenliegend, Knieverstärkung mit Abriebschutz, Hosenträgersystem abnehmbar, Lendenpolster Rückenschutz und Dämpfung.



- Grössen XS bis 4XL

53.981.

Brandschutzhose X-TREME® dunkelblau ZA16

590.—

Übergrössenzuschläge ab Grösse XL

+ 10%



5

## Brandschutzhose

### Fire Breaker Action X-TREME light

Zertifiziert nach EN 469: 2005 + A1 2006

Leistungsstufe Xf2, Xr2, Y2, Z2

- Futter: X-TREME® light
- Oberstoff Nomex®
- Nässesperre GORE-TEX® Flameliner® 2L
- Reflexstreifen Texport® Triple Fabric®

Aufbau YA für verbesserten Hitzewiderstand und erhöhte Atmungsaktivität: Flameliner 2L (Gore-Tex® Nässesperre mit Gore® CROSSTECH® Produkttechnologie), Zwischenlage TNX Heat Comfort Barrier®.

### Details

Absolut wasserdicht und atmungsaktiv durch GORE-TEX® Membrane. Hosentaschen Eingriffstasche und durchgrifföffnung, Bundweitenverstellung individuell anpassbar, Frontöffnung mit Klettverschluss, Kargotaschen aufgesetzt rechts mit Messertasche, Karabinerlaschen innenliegend, Knieverstärkung mit Abriebschutz, Hosenträgersystem abnehmbar, Lendenpolster Rückenschutz und Dämpfung.



- Grössen XS bis 4XL

53.985.

Brandschutzhose X-TREME® light dunkelblau YA16

565.—

Übergrössenzuschläge ab Grösse XL

+ 10%



www.schlauchmarty.ch

Artikel-Nr.

Preis

## Brandschutzjacke "Fire Swiss"

Zertifiziert nach EN 469: 2005 + A1 2006

Leistungsstufe Xf2, Xr2, Y2, Z2

- Oberstoff 93% m-Aramid (Nomex), 5% p-Aramid (Kevlar), 2% P140 (Carbon)
- Zwischenlage TNX Heat Comfort Barrier, 100% Aramid
- Nässesperre GORE-TEX® Fire Blocker N
- Futter: Nomex, Viskose FR
- Reflexstreifen 3M Scotchlite™

Absolut wasserdicht und atmungsaktiv durch GORE-TEX® Membrane. Schwer entflammbares EXPORT® Saugsperrsystem im Front-, Ärmel- und Saumbereich verhindert permanent das Eindringen von Feuchtigkeit über die Saumnähte in den Innenfutterbereich. Der innovative Materialaufbau für extremen Schutz und Komfort.



Eine grosse Gefahr für Feuerwehrleute im Brandeinsatz sind die direkte Beflammung und die Hitzestrahlung. Deshalb hat Texport den Materialaufbau X-TREME® entwickelt. X-TREME® bietet dank innovativem Materialaufbau und neuer Hightech-Zwischenlage deutlich mehr Schutz und Komfort als durch die europäische Norm EN 469 gefordert. Die Hitzestrahlung wird fast zur Gänze über einen langen Zeitraum abgeblockt.

Neu entwickeltes Isolationssystem Air-Blocker im Schulterbereich: Protektoren am Innenfutter schaffen zwischen Oberstoff und Futter ein permanentes Luftpolster, das auch beim Tragen eines Atemschutzgerätes aufrecht bleibt. Die eingeschlossene Luft isoliert diesen extrem exponierten Bereich permanent und bietet so ein zusätzliches Plus in punkto Sicherheit. Neu entwickeltes HPX-System® ermöglicht ein rasches und kostengünstiges Austauschen eines defekten Reissverschlusses.

5 Aussentaschen, Napoleontasche, 2 Innetaschen

- Grössen XS bis 4XL

<b>53.300.</b>	Brandschutzjacke rot	ZA02	<b>850.—</b>
<b>53.310.</b>	Brandschutzjacke gelb	ZA02	<b>850.—</b>



## Brandschutzhose "Fire Swiss"

Zertifiziert nach EN 469: 2005, & A1:2006

Leistungsstufe Xf2, Xr2, Y2, Z2

- Oberstoff 93% m-Aramid (Nomex), 5% p-Aramid (Kevlar), 2% P140 (Carbon)
- Zwischenlage TNX HCB 100% Aramid
- Nässesperre GORE-TEX® Fire Blocker N
- Futter: Nomex, Viskose FR
- Reflexstreifen 3M Scotchlite™

Hochgezogener Bund als Nierenschutz, Hosenträgersystem halbumlaufend, Reissverschluss ganze Beinlänge, schwer entflammbare, nicht saugende Kniepads.

- Grössen XS bis 4XL

<b>53.700.</b>	Brandschutzhose rot	ZA02	<b>685.—</b>
----------------	---------------------	------	--------------

5

www.schlauchmarty.ch

5.17

info@schlauchmarty.ch  
+41 52 659 31 46

Marty & Co AG  
8245 Feuerthalen

Preise exkl. MwSt  
01.2022



# Brandschutzbekleidung

Artikel-Nr.

Preis

## Brandschutzhose

### Fire Breaker Action Hose Swiss

Zertifiziert nach EN 469: 2005 + A1 2006

Leistungsstufe Xf2, Xr2, Y2, Z2

- Futter: X-TREME® light

- Oberstoff Nomex®

- Nässesperre GORE-TEX® Flameliner® 2L

- Reflexstreifen 3M Scotchlite™

Aufbau YA für verbesserten Hitzewiderstand und erhöhte Atmungsaktivität: Flameliner 2L (Gore-Tex® Nässesperre mit Gore® CROSSTECH® Produkttechnologie), Zwischenlage TNX Heat Comfort Barrier®.

## Details

Absolut wasserdicht und atmungsaktiv durch GORE-TEX® Membrane. Hosentaschen Eingriffstasche und durchgrifföffnung, Bundweitenverstellung individuell anpassbar, Frontöffnung mit Klettverschluss, Kargotaschen aufgesetzt rechts mit Messertasche, Karabinerlaschen innenliegend, Knieverstärkung mit Abriebschutz, Hosenträgersystem abnehmbar, Lendenpolster Rückenschutz und Dämpfung, Comfort-Quicklock Hosenträger.



- Größen XS bis 4XL



Hosenträger und Reflexstreifen abweichend

53.702.

Brandschutzhose X-TREME® light rot YA02

595.—

5

www.schlauchmarty.ch

Artikel-Nr.

Preis

## Brandschutzjacke "Fire Swiss" dunkelblau

Zertifiziert nach EN 469: 2005 + A1 2006

Anhang B

Leistungsstufe Xf2, Xr2, Y2, Z2

- Oberstoff Nomex®
- Zwischenlage TNX Heat Comfort Barrier 100% Aramid
- Nässesperre GORE-TEX®
- Futter Nomex, Viskose FR
- Reflexstreifen Texport® Triple Fabric®

### Details

Absolut wasserdicht und atmungsaktiv durch GORE-TEX® Membrane. Schwer entflammables TEXPORT® Saugsperrsystem im Front-, Ärmel- und Saumbereich verhindert permanent das Eindringen von Feuchtigkeit über die Saumnähte in den Innenfutterbereich. Der innovative Materialaufbau für extremen Schutz und Komfort.



Eine grosse Gefahr für Feuerwehrleute im Brandeinsatz sind die direkte Beflammung und die Hitzestrahlung. Deshalb hat Texport den Materialaufbau X-TREME® entwickelt. X-TREME® bietet dank innovativem Materialaufbau und neuer Hightech-Zwischenlage deutlich mehr Schutz und Komfort als durch die europäische Norm EN 469 gefordert. Die Hitzestrahlung wird fast zur Gänze über einen langen Zeitraum abgeblockt.

Neu entwickeltes Isolationssystem Air-Blocker im Schulterbereich: Protektoren am Innenfutter schaffen zwischen Oberstoff und Futter ein permanentes Luftpolster, das auch beim Tragen eines Atemschutzgerätes aufrecht bleibt. Die eingeschlossene Luft isoliert diesen extrem exponierten Bereich permanent und bietet so ein zusätzliches Plus in punkto Sicherheit. Neu entwickeltes HPX-System® ermöglicht ein rasches und kostengünstiges Austauschen eines defekten Reissverschlusses. 5 Aussentaschen, Napoleontasche, 2 Innentaschen

- Größen XS bis 4XL



53.320

Brandschutzjacke dunkelblau

ZA16

820.—

Übergrössenzuschläge

ab Grösse XL

+ 10%

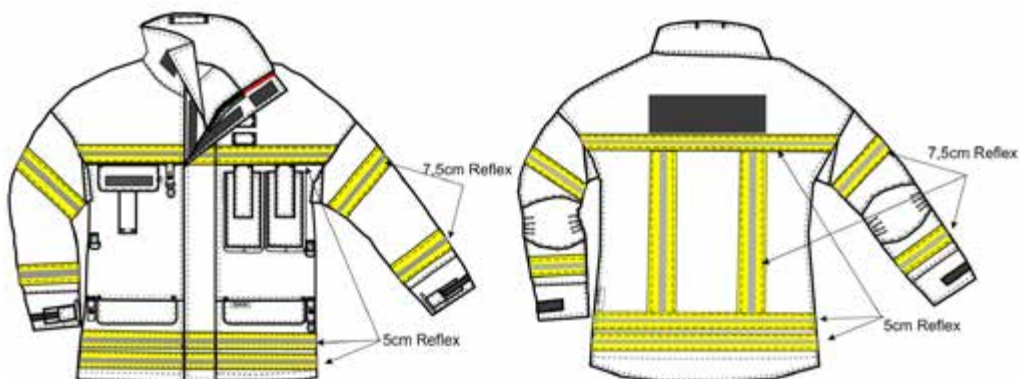



# Brandschutzbekleidung

Artikel-Nr. Preis

## Aufschriften auf Jacken

Schriftzüge in reflektierenden Buchstaben, auch in Einzelanfertigung möglich

53.518.01 Aufschrift einzeilig 30.—  
53.518.02 Aufschrift zweizeilig 45.—

EINSATZLEITER

EINSATZLEITER  
FEUERWEHR

## Rückenschild

zu FireSwiss Jacken, 32x10cm

53.308.FW Rückenschild rot „FEUERWEHR“ 48.—  
53.308.00 Rückenschild rot neutral 18.—  
53.318.FW Rückenschild gelb „FEUERWEHR“ 48.—  
53.318.00 Rückenschild gelb neutral 18.—  
53.328.FW Rückenschild dunkelblau „FEUERWEHR“ 48.—  
53.328.00 Rückenschild dunkelblau neutral 18.—



5

## Drehkarabiner

zu FireSwiss Jacken, aus Druckguss, vernickelt

43.656.80 Drehkarabiner „Innsbruck“ 5.60

## Variable Hosenträgersysteme (alle Brandschutzhosen)

53.900.1- Basic Hosenträger Grösse 0 - 4 27.—

53.900.4- **Comfort-Quicklook Hosenträger**  
breite, abnehmbare und verstellbare Hosenträger aus Nomex Tough™ mit einem elastischen Gummi. Zusätzl. Polsterung im Vorder- und Schulterbereich Grösse 0 - 4 55.—



53.900.00 **Hosenträgerlaschen Nachrüst-Kit**  
4 Hosenträgerlaschen zur Fixierung eines abnehmbaren Hosenträgers zum Aufnähen 24.—



20.000.00 **Arbeitsaufwand** 120.—  
pro Stunde, für Reparaturen, Anpassungen usw.

www.schlauchmarty.ch

Artikel-Nr. Preis

## Haltegurt Rettungsschlaufe

Zertifiziert nach: EN 1498, EN 358 Typ A  
 Farbe: schwarz, mit Anfasslasche TX gelb  
 Grössen: Jackengrössen/Länge Rettungsschlaufe:  
 Grössen: XS - 4XL

54.203.0- Haltegurt/Rettungsschlaufe 100.—



42.207.00 Servicepaket Gurtjacken 14.—

43.250.10 Bandschlinge weiss 100cm 15.—

43.634.00 Karabiner TX, HMS Triplelock, ALU rot 32.—



## Elektrikerhandschuhe

Elektrikerhandschuh Arbeiten im Spannungsbe-  
 reich bis 1000 V, aus speziellem Naturlatex, rot.  
 Der Handschuh sollte mit einem Überhandschuh  
 aus Leder getragen werden, um die mechanischen  
 Eigenschaften zu verbessern. Kälteflexibel, säure-  
 und ozonbeständig. 1,02 mm stark, 360 mm lang.  
 Einsatzgebiete: Elektro-Fahrzeuge, Stromversor-  
 gungs- und Installationsunternehmen, Elektro-  
 werkstätten. Bei Ausführung von Installations-,  
 Wartungs- und Reparaturarbeiten im Spannungs-  
 bereich. EN 60903:2003 Kat. RC, EEI 903:2002.  
 Klasse 0.

55.240.10 Elektrikerhandschuhe Grösse 10 39.—



## Nitril Einweghandschuhe

Showa Nitril-Einweghandschuhe - Das Original. Un-  
 gepudert, silikonfrei und latexfrei, lebensmittelbe-  
 ständig, hohe Reissfestigkeit, antistatisch, chloriert  
 für mehr Komfort, Griffsicherheit und erhöhte Chemi-  
 kalienbeständigkeit, AQL 0,65 bis 1,5. 5- fache  
 Dehnung, Bruchlast bis 10N. CE-Kategorie III. EN  
 455 medical device. Für Labor, Chemie, Reinraum,  
 Arznei- und Lebensmittel, Automobilindustrie. 240  
 Nitril mm lang, 0,10 mm dick.  
 Box zu 100 Stk

55.120.00 Nitril Einweghandschuhe Grössen XS - XL 45.—



# Technische Handschuhe

Artikel-Nr.

Preis

## RESISTA Technischer Handschuh

geprüft und zertifiziert nach EN388, aus geschmeidigen Rindsspaltleder, Lederdicke 1,1 mm, Schutzklassen 3,1,4,3

55.150.

Grössen S bis XXL

7.00



## ESKA Work 1

geprüft und zertifiziert nach EN388: 2016

### Details

Oberhand: Spandex

Innenhand: Synthetikleder, Schnittschutzfutter aus Para-Aramid mit Stahl-Fiberglas

Schutzklassen 4,5,4,2

55.552.

Grössen 6 bis 12

schwarz

37.—



5

## ESKA Force 1

geprüft und zertifiziert nach EN388: 2016

### Details

Oberhand: Spandex

Innenhand: Synthetikleder, Schnittschutzfutter aus Para-Aramid mit Stahl-Fiberglas

Schutzklassen 3,4,4,4

55.546.

Grössen 6 bis 12

gelb

48.—



## Zertifizierung / Leistungsstufe



### EN 388:2016

Prüfung	Min. Anforderung Feuerwehr THL	FORCE 1
Abrieb EN 388:2016	3	3
Schnittfestigkeit EN 388:2016	2	4
Weiterreißfestigkeit EN 388:2016	3	4
Stichfestigkeit EN 388:2016	3	4
Schnittfestigkeit (TDM) EN ISO 13997:1999 (niedrigste A, höchste F)	-	D

www.schlauchmarty.ch

Artikel-Nr.

Preis

## Fire-Fox® NX Feuerwehrhandschuh

geprüft und zertifiziert nach EN659: 2003 A1: 2008, KEVLAR® Gestrick mit Anti-Rutschbeschichtung in Innenhand, GORE-TEX®-Insert

55.301.

Grössen 6 bis 12

175.—



## TRITON 5\* Feuerwehrhandschuh

geprüft und zertifiziert nach EN 659:2003+A1:2008 Oberstoff aus Fire Block Leder mit feuerresistenten Carbon-Schlagschutz Protektor, Membrane GORE-TEX® X-TRAFIT™, Innenfutter aus Schnittschutz-futter aus Kevlar® mit Stahl-Fiberglas und Silber-fäden

55.460.

Lederstulpen

Gr. 5-12

160.—

55.461.

Strickstulpen

Gr. 5-12

160.—



## MARS 2 Feuerwehrhandschuh

geprüft und zertifiziert nach EN 659:2003+A1:2008 Oberstoff aus Fire Block Leder, Innenfutter aus Kevlar®

55.480.

Lederstulpen

Gr. 5-12

99.—

55.481.

Strickstulpen

Gr. 5-12

99.—



5

# Brandschutzhandschuhe

Artikel-Nr.

Preis

## FALCON Feuerwehrhandschuh

geprüft und zertifiziert nach EN659,  
Material-Aufbau: Obermaterial aus Elchleder, weich  
geschmeidig Innenfutter aus NOMEX®  
Wasserdicht und atmungsaktiv, Porelle Membrane  
Größen 6-12



55.160.	Falcon kurz	kurze Stulpen	9cm	130.—
55.162.	Falcon lang	lange Stulpen	12cm	130.—
55.163.	Falcon NST	Strick-Stulpen		130.—

## Waschmittel Lederhandschuhe

55.810.10	Mac 123 Effect Heav-Duty Cleaner, 1 Liter	45.—
-----------	---	------

## Waschanleitung für Falcon - Lederhandschuhe

Die Lederteile der Feuerwehr-Schutzhandschuhe bestehen aus Rind und Elchleder. Damit die Handschuhe beim Waschen nicht einlaufen, wurde das Leder chromgegerbt und reaktiv nachgegerbt. Die Lederteile wurden auf Feuerbeständigkeit behandelt (Gutachten des staatlichen finnischen technischen Forschungszentrums, VTT). Außerdem wurden die Handschuhe chemisch so behandelt, dass sie auch im nassen Zustand rutschfest sind. Diese für Feuerwehr- Schutzhandschuhe wichtigen Eigenschaften verschwinden, falls beim Waschen der pH-Wert 8 überschritten wird. Da für dieses hochspezialisierte Leder ein passendes neutrales Waschmittel (pH 7) schwer erhältlich ist, haben wir ein Waschmittel herstellen lassen, das sich für diese Handschuhe eignet.

### Handwäsche

Handschuhe anziehen und in handwarmes Wasser eintauchen. Waschmittel auf verschmutzte Stellen auftragen und mit harter Nagelbürste bearbeiten. Diesen Vorgang so oft wie erforderlich wiederholen. Wenn die Handschuhe sauber sind, möglichst gut auswringen, aber den fetten Schaum auf kein Fall ausspülen. Die Handschuhe in Längsrichtung ziehen und bei einer Temperatur von max. 40°C zum trocknen aufhängen. Wenn die Handschuhe trocken sind, in Breitenrichtung ziehen, damit sie wieder weich werden.



### Maschinenwäsche

Für 6-8 kg Handschuhe wird 1 dl Lederwaschmittel genommen. Feinwaschprogramm 40°C mit Schleudervorgang einschalten. Anschließend die Handschuhe in Längsrichtung ziehen und bei einer Temperatur von max. 40°C zum trocknen aufhängen. Wenn die Handschuhe trocken sind, in Breitenrichtung ziehen, damit sie wieder weich werden.





Artikel-Nr.

Preis

## Feuerwehrhelm "Gallet F1 XF"

### Highlights

- Ergonomisch, ausgewogene Konstruktion bietet bei allen Einsatzbedingungen unübertroffenen Komfort
- Zwei Helmgrößen sorgen für die optimale Passform bei grossen und kleinen Kopfgrößen
- Wirkungsvolle, selbsterklärende und robuste Einstellmechanismen sorgen bei allen Trägerprofilen für eine optimale Passform
- Einzigartig anpassbarer Augenschutz – passt über Korrekturbrillen und bietet lückenlose eine Umschliessung des Augenbereiches
- Komfortabler, äusserst leistungsfähiger Gesichtsschutz mit hervorragender Abdeckung, klar oder goldverspiegelt
- Erweiterter thermischer und mechanischer Schutz, auch bei extremer Hitze
- Voll integrierbares Beleuchtungsmodul mit einziartiger Ausgewogenheit von Gewicht und Ausleuchtung, unterstützt die Arbeit und das sichere Zurechtfinden bei Dunkelheit
- Optimierte Pflege- und Wartungsverfahren reduzieren Unterhaltungskosten und schaffen mehr Sicherheit beim Tragen
- Modernste, im Helm integrierbare Sprechgarnitur erleichtert die Kommunikation
- Einzigartige kundenspezifische Gestaltbarkeit mit austauschbarer Frontplatte und individuell gestalteter Plakette - bedruckt oder als Formteil

### Zulassungen

Helm: EN 443:2008

Gesichtsschutzvisier: EN 14458:2004

Augenschutz: EN 14458:2004

### Grösse

M: 52 - 62 cm

L: 58 - 65 cm

### Gewicht

M: 1450 g (+/- 30 g)

L: 1580 g (+/- 30 g)

### Farben

nachleuchtend, lemon, weiss, gelb, rot, schwarz, signalgelb, signalorange, grau, blau, grün

### Gesichtsschutz goldbedampft Kennzeichnungsschild schwarz

57.573.80M	Farbe rot	Grösse M	465.—
57.573.80L	Farbe rot	Grösse L	465.—
57.573.84M	Farbe nachleuchtend	Grösse M	465.—
57.573.84L	Farbe nachleuchtend	Grösse L	465.—

### Gesichtsschutz farblos Kennzeichnungsschild schwarz

57.574.40	Farbe nachleuchtend	Grösse M	405.—
57.574.41	Farbe nachleuchtend	Grösse L	405.—

### Zubehör

57.573.90	Nackenschutz F1 XF aluminisiert	50.—
57.573.92	Nackenschutz F1 XF Nomex III	38.—
81.420.00	Integriertes Beleuchtungsmodul F1 XF	89.—
81.278.15	Externe Lampenhalterung rechts	16.—
81.278.13	Lampenclip zu F1 XF (nicht für UK 4AA)	33.—
57.578.18	Markierstreifen rot reflektierend F1 XF (2 Stück)	9.—
57.573.95	Kit-Fix Maskenadapter zu Dräger Panorama Nova	23.—
	Kennzeichenschild F1 XF gold / rot / schwarz	17.—



# Helme

Artikel-Nr.

Preis

## Feuerwehrlhelm VFR EVO G/A

Der für die Brandbekämpfung in Gebäuden und anderen Einrichtungen entwickelte Feuerwehrlhelm VFR EVO ist gemäss den Sicherheitsanforderungen der europäischen Norm EN 443:2008 | EN 166:2004 | EN 14458:2005 zertifiziert.

Vorbereitung für Kommunikationssystem

Aussenschale widerstandsfähig gegen mechanische und thermische Belastungen

Augenschutz durch Hebel bewegbar

für Anschluss von Zwei-Punkt-Masken und Fünf-Punkt-Masken geeignet

besonders geformter Kinnschutz für optimale Passform auch bei der Verwendung von Atemschutzgeräten

Lampenhalterung links und rechts für optionale Lampe mit Adapter

Drei-Punkt-Justierung gewährleistet einen ausgezeichneten Sitz unabhängig von der Gesichtsform

inkl. Nackenschutz Aramidgewebe aluminisiert

Oberschale: verstärktes Verbund Polyamid  
Gewicht: 1.4kg  
Grösse: one size (52-64)

Innenleder bei Standard-Version komplett aus Leder  
Optional: Innenleder aus flammhemendem, antiallergischem und atmungsaktivem Gewebe.

## Feuerwehrlhelm VFR EVO

inkl. Nackenschutz Nr. 57.557.90











EVO G/A = Augenschutzvisier transparent  
Gesichtsschutzvisier reflektierend,  
Lampenhalterung integriert

EVO T/A = nur Gesichtsschutzvisier transparent  
ohne Augenschutzvisier  
Lampenhalterung integriert



### Sicor Helmlampensets zu VFR EVO

- LED PELI ATEX Zone O  
- LED UK 3AA CPO  
siehe Katalog Seite 8.05

57.554.10		Helm VFR EVO, G/A weiss	478.—
57.554.11		Helm VFR EVO, G/A Metall grau	478.—
57.554.20		Helm VFR EVO, G/A schwarz	478.—
57.554.60		Helm VFR EVO, G/A gelb	478.—
57.554.80		Helm VFR EVO, G/A rot	478.—
57.554.84		Helm VFR EVO, G/A nachleuchtend	495.—
57.555.10		Helm VFR EVO, T/A weiss	420.—
57.555.11		Helm VFR EVO, T/A Metall grau	420.—
57.555.20		Helm VFR EVO, T/A schwarz	420.—
57.555.60		Helm VFR EVO, T/A gelb	420.—
57.555.80		Helm VFR EVO, T/A rot	420.—
57.555.84		Helm VFR EVO, T/A nachleuchtend	455.—
57.557.90		Nackenschutz zu VFR EVO, aluminisiert	30.—
57.558.56		Reflexstreifen gelb zu VFR EVO	15.—

5

www.schlauchmarty.ch

Artikel-Nr.

Preis

## Kennzeichnungswesten

Oberstoff Mischgewebe, Polyester/Baumwolle  
Reflexstreifen Texport® Triple Fabric®

### Details









Individuelle Grössenverstellung durch Kombination von Klett- und Reissverschluss, zwei Funkgerätetaschen höhenverstellbar mit Gradschlaufe, Mikrofonhalterung beidseitig, Flausch 5x15cm für optionales Namensschild



Individuelle Grössenverstellung

### Farbe

### Bestereifung

62.190.20	 blau	gelb-silber-gelb	135.—
62.190.30	 weiss	gelb-silber-gelb	135.—
62.190.40	 gelb	gelb-silber-gelb	135.—
62.190.50	 rot	gelb-silber-gelb	135.—
62.190.60	 grün	gelb-silber-gelb	135.—
62.190.80	 schwarz/weiss	gelb-silber-gelb	135.—
62.190.90	 orange	gelb-silber-gelb	135.—
62.190.41	 gelb	rot-silber-rot	135.—
53.518.01	Aufschrift einzeilig		30.—
53.518.02	Aufschrift zweizeilig		45.—





# Kennzeichnungswesten

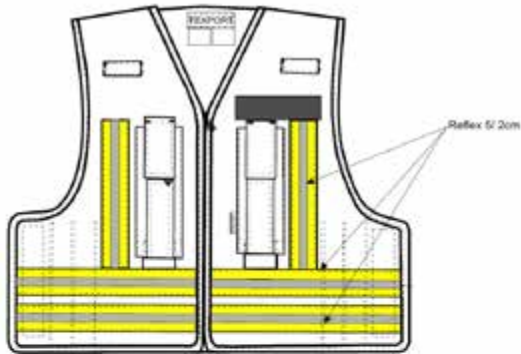

62.190.41 gelb  
Aufschrift einzeilig 6cm

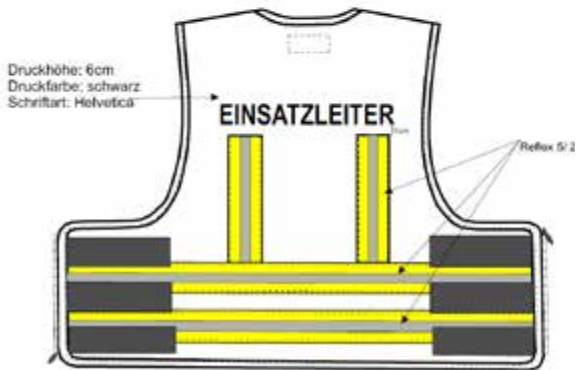

62.190.50 rot  
Aufschrift Brust einzeilig 3cm



62.190.60 grün  
Aufschrift Rücken zweizeilig 5cm/4cm  
Aufschrift Brust zweizeilig 3cm/2cm

5

www.schlauchmarty.ch

Artikel-Nr.

Preis

## Warnkleidung mit hoher Sichtbarkeit

Die EN ISO 20471 legt unter anderem Mindestflächen der fluoreszierenden und der retroreflektierenden Materialien und Mindestrückstrahlwerte für retroreflektierende Streifen exakt fest.

Die Feuerwehrlinie ist nach EN ISO 20471, Klasse 2 und 3 zertifiziert

**Tag:** Warngelb / Warnrot  
Minimale Fläche EN ISO 20471 Klasse 2: 0,5 m<sup>2</sup>

**Nacht:** Minimale Retroreflektionsfläche Klasse 2: 0.13 m<sup>2</sup>

**Tag:** Warngelb / Warnrot  
Minimale Fläche EN ISO 20471 Klasse 3: 0,8 m<sup>2</sup>

**Nacht:** Minimale Retroreflektionsfläche Klasse 3: 0.2 m<sup>2</sup>

EN ISO 20471



EN ISO 20471



### Softshelljacke IGFF KL. 3

- Sportive Softshelljacke mit funktionalen Details
- Zertifiziert EN ISO 20471, Klasse3
  - 1-Weg Front-Reissverschluss
  - Reissverschluss-Taschen, aufgesetzte Taschen mit Blasebalg, Patte und Styloaufsatz
  - Kragen hoch verschliessbar
  - Gradschlaufe auf linker Brusttasche
  - Klett oberhalb linker Brusttasche für Namenssignet
  - Ärmelabschluss verstellbar mit Strippe und Velcro
  - Bund verstellbar mit einer Elastkordel im Saum
  - 3M Reflexstreifen auf Oberteil und Ärmel, 5 und 7cm Breite
  - 100% Polyester - 300g/m<sup>2</sup>

**52.490.** Softshelljacke IGFF Grössen XS bis 3XL **185.—**





# Warnbekleidung IGFF

Artikel-Nr.

Preis

## Bundjacke IGFF KL. 3

Moderne Bundjacke mit praktischen Taschen

- Zertifiziert EN ISO 20471, Klasse 3
- 1-Weg Front-Reissverschluss mit Patte und Klettverschluss
- Reissverschluss-Taschen, aufgesetzte Taschen mit Blasebalg, Patte und Styloaufsatz
- Kragen hoch verschliessbar
- Gradschlaufe auf linker Brusttasche
- Klett oberhalb linker Brusttasche für Namenssignet
- Ärmelabschluss verstellbar mit Strippe und Velcro
- Bund verstellbar mit seitlichen Strippen und Druckknöpfen
- 3M Reflexstreifen auf Oberteil und Ärmel, 5 und 7cm Breite
- 55% Baumwolle/ 45% Polyester - 300g/m<sup>2</sup>



52.424.

Bundjacke IGFF

Grössen XS bis 3XL

135.—

## Bundhose IGFF KL. 2

Bequeme Warn-Bundhose mit funktionellen Taschen

- Zertifiziert EN ISO 20471, Klasse 2
- Bundverschluss mit zwei Knöpfen
- Bund mit Gummizug
- Gürtelschlaufen in Kontrast
- Schenkeltasche links mit Blasebalg, zusätzliche Tasche mit RV
- Schenkeltasche rechts mit Blasebalg und Stylotasche
- Gesässtasche rechts mit Patte
- 3M Reflexstreifen auf Schenkelhöhe, 7cm Breit
- 55% Baumwolle/ 45% Polyester - 300g/m<sup>2</sup>



52.420.

Bundhose IGFF

Grössen 46 bis 66

105.—

5

www.schlauchmarty.ch

Artikel-Nr.

Preis

## Anzug Superior

Zertifiziert EN ISO 20471 Kl. 3, EN 343, EN 16689

- Oberstoff/Membrane GORE® PYRAD® Shannon 2L
- Futter: Nomex® Viskose (FR)
- Reflexstreifen: 3M® Silber/segmentiert
- Farbe: HiVis Gelb/Dunkelblau (537)

### Details

- Grössen XS bis 4XL

<b>52.820.</b>	Parka Superior, TA06, Kl. 3 Übergrössenzuschläge ab Grösse XL	<b>520.—</b> <b>+ 10%</b>
<b>52.830.</b>	Bundhose Superior, TA06 Kl. 2 Übergrössenzuschläge ab Grösse XL	<b>485.—</b> <b>+ 10%</b>
<b>52.821.</b>	Kapuze zu Superior Parka	<b>105.—</b>
<b>52.822.</b>	Futter zu Superior Parka, schwer entflammbar	<b>125.—</b>



5

# Anzug Arosa

Artikel-Nr.

Preis

## Parka Arosa Light 471 PO

Zertifiziert EN ISO 20471 Kl. 3, EN 343

- Aufbau Linerkonstruktion
- Obermaterial Polyester
- Nässesperre GORE-TEX® Liner
- Futter Polyester
- Reflexstreifen 3M Scotchlite™ silber

### Details

Absolut wasserdicht und atmungsaktiv durch GORE-TEX® - Membrane. EXPORT® Saugsperrensystem im Front-, Ärmel- und Saumbereich verhindert permanent das Eindringen von Feuchtigkeit über die Saumnähte. Zwei Innentaschen mit Zipf, Innenzipp zur Befestigung eines optionalen Thermofutters. Zwei aufgesetzte Brusttaschen mit Patten und Druckverschluss. Stifftasche neben linker Brusttasche. Zwei aufgesetzte Aussentaschen mit Patten und Druckverschluss. Zwei seitliche Einschubtaschen. Verstellbare Taillenweite durch innenliegenden Kordelzug, der Austritt der Kordel im vorderen Jackenbereich ist durch Patten abgedeckt, um das Hängenbleiben zu vermeiden. Doppelte Abdeckleiste mit Druckverschluss verhindert das Einziehen von Feuchtigkeit über den Frontzipf. Bartschutz. Optional abnehmbare Kapuze mit Druckknöpfen.

- Größen XS bis 4XL

<b>52.720.</b>	Parka leuchtgelb EN 471 / dunkelblau Übergrossenzuschläge ab Grösse XL	<b>375.—</b> <b>+ 10%</b>
<b>52.741.</b>	Basel Thermosteppfutter zu Parka Arosa	<b>80.—</b>
<b>52.728.</b>	Kapuze zu Parka Arosa	<b>55.—</b>
<b>52.728.10</b>	Dienstgradspange auf linker Brusttasche	<b>15.—</b>
<b>52.728.15</b>	Flauschband für Namenstreifen auf linker Patte	<b>13.—</b>



5

www.schlauchmarty.ch

Artikel-Nr.

Preis

## Softshelljacke IGFF

Wind-, wasserabweisend und atmungsaktiv. Die Bi-Elastische Softshelljacke ist ein echtes Multitalent

- Flauschband für Namensklett linke Seite
- Eingesetzte Brusttasche rechts mit Reissverschluss
- Lasche mit Druckknopf für Gradabzeichen
- Ärmelabschluss mit Bund
- Kragen zum Hochschliessen mit Kinnschutz
- Vorderteil innwändig mit Besatz
- zwei seitliche Eingriffstaschen mit Reissverschluss
- eine Innentasche links
- Reflexbise
- verstellbarer Bund mit Elasteinzug und Kordelstopper

Material 100% Polyester 270g/m<sup>2</sup>



<b>52.520.</b>	Softshelljacke schwarz/rot	Grösse XS - 3XL	<b>218.—</b>
<b>52.527.</b>	Softshelljacke d.blau/royal	Grösse XS - 3XL	<b>218.—</b>

## Bundjacke IGFF

Hochwertiges Material, bester Tragekomfort und funktionale Details sorgen dafür, das Sie diese Jacke gerne tragen.

- Stylofach
- Flauschband oberhalb rechter Brusttasche für Namenssignet
- Brusttasche mit Reissverschluss und Blasebalg
- Kragen zum Hochschliessen mit Kinnschutz
- zwei seitliche Eingriffstaschen mit Verstärkung Cordura
- Reflexbise
- Verdeckter 1-Weg-Frontreissverschluss mit Kinnschutz

Material 65% Polyester / 35% Baumwolle 245g/m<sup>2</sup>



<b>52.530.</b>	Bundjacke schwarz/rot	Grösse XS - 3XL	<b>132.—</b>
<b>52.537.</b>	Bundjacke d.blau/royal	Grösse XS - 3XL	<b>132.—</b>

5

www.schlauchmarty.ch

# Arbeitsbekleidung IGFF

Artikel-Nr.

Preis

## Sweatshirt IGFF

Geben Sie Ihrem Outfit den letzten Schliff. Das Sweatshirt mit Elastabschlüssen an Ärmel und Saum bietet optimalen Tragekomfort. Durch den Einsatz einer Reflexbise ist Ihre Bekleidung optimal abgestimmt.

- vordere Mitte mit Reissverschluss und Kinnschutz
- doppelter Kragen aus Oberstoff zum Hochschliessen

Material 50% Polyester / 50% Baumwolle 300g/m<sup>2</sup>

52.540.	Sweatshirt schwarz/rot	Grösse XS - 3XL <sup>1+4</sup>	91.—
52.547.	Sweatshirt d.blau/royal	Grösse XS - 3XL	91.—



5

## Poloshirt IGFF

Sportlich und elegant - Das Poloshirt mit seitlichen Einsätzen inkl. Reflexbise passt zu jeder Gelegenheit.

- 3-Knopf Leiste
- Bund mit Seitenschlitzen
- Reflexbise

Material 50% Polyester / 50% Baumwolle 195g/m<sup>2</sup>

52.550.	Poloshirt schwarz/rot	Grösse XS - 3XL	71.—
52.557.	Poloshirt d.blau/royal	Grösse XS - 3XL	71.—



## T-Shirt IGFF

Bequem, leicht und doch robust. Das sportlich geschnittene Rundhals T-Shirt rundet Ihre Kollektion optimal ab und ist inkl. Reflexbise.

- Rundhalsauschnitt mit Rip-Kragen

Material 100% Baumwolle 160g/m<sup>2</sup>

52.560.	T-Shirt schwarz/rot	Grösse XS - 3XL	55.—
52.567.	T-Shirt d.blau/royal	Grösse XS - 3XL	55.—



www.schlauchmarty.ch



Artikel-Nr.

Preis

## Bundhose IGFF

Funktionalität, Qualität und hochwertiges Material treffen auf modernes Design. Die robuste Arbeits-hose kombiniert mit einer optimalen Passform und einem angenehmen Traggefühl.

- elastischer Spickel im Schritt
- Reflexbise
- breite Gurtschlaufen
- flexibler Bund für optimale Passform
- zwei obere Eingrifftaschen
- zwei Beintaschen mit Patte und Flauschband

Material 65% Polyester / 35% Baumwolle 245g/m<sup>2</sup>

<b>52.570.</b>	Bundhose schwarz/rot	Grösse 42 - 66	<b>129.—</b>
<b>52.577.</b>	Bundhose d.blau/royal	Grösse 42 - 66	<b>129.—</b>



## Koppeltgürtel mit Gravur IGFF

Gravur ton in ton

Material 100% Baumwolle

<b>54.430.00</b>	Koppeltgürtel schwarz	Grösse 135cm	<b>33.—</b>
<b>54.430.15</b>	Koppeltgürtel schwarz	Grösse 150cm	<b>33.—</b>



## Ledergürtel mit Gravur IGFF

Ledergürtel in schwarz mit roter Steppung.  
Gravur in schwarz.

Material 100% Leder

<b>54.440.00</b>	Ledergürtel schwarz/rot	Grösse 135cm	<b>57.—</b>
<b>54.440.15</b>	Ledergürtel schwarz/rot	Grösse 150cm	<b>57.—</b>



5

# Arbeitsbekleidung IGFF

Artikel	Bezeichnung	Grössen	1-9 Stk VP	10-39 Stk 8%	40-99 Stk 16%	ab 100 Stk 20%
52.520.0-	Softshelljacke <sup>1+4</sup>	XS - 3XL	218.00	200.60	183.10	174.40
52.530.0-	Bundjacke <sup>3</sup>	XS - 3XL	132.00	121.45	110.90	105.60
52.540.0-	Sweatshirt <sup>1</sup>	XS - 3XL	91.00	83.70	76.45	72.80
52.550.0-	Poloshirt <sup>1</sup>	XS - 3XL	71.00	65.30	59.65	56.80
52.560.0-	T-Shirt <sup>1</sup>	XS - 3XL	55.00	50.60	46.20	44.00
52.570.0-	Bundhose <sup>2</sup>	42 - 66	129.00	118.70	108.40	103.20
54.440.0-	Ledergürtel	135 / 150	57.00	-	-	-
54.430.0-	Koppelgürtel	135 / 150	33.00	-	-	-

**Folgende Angaben sind bereits im Preis des Sortiments «Arbeitsbekleidung» inbegriffen:**

- Inkl. Stick bis max. 25 cm<sup>2</sup> auf Brust rechts (oder links) und Druck 25x10 cm silber reflektierend Outline auf Rücken
- Inkl. Stick bis max. 25 cm<sup>2</sup> auf Beintasche rechts (oder links)
- Inkl. Stick bis max. 25 cm<sup>2</sup> auf Brust links und Druck 25x10 cm silber reflektierend Outline auf Rücken
- Optional bei Softshelljacke Velcro und Lasche für Gradabzeichen auf Brust links (oder rechts) vor der Auslieferung wählbar  
Zuzüglich Stickprogramm pro Motiv und Grösse je ca. CHF 90.00

Alle Preise in CHF, exkl. MwSt  
Modell und Preisänderungen vorbehalten

5



www.schlauchmarty.ch

Artikel-Nr.

Preis

## Wiener-Fleece Jacke

- Hochwertige, pillingfreie Fleece Qualität
- Kragen, Ärmelbündchen und Jackenbund sind aus elastischem Strickstoff
- Sattel- und Ellenbogenverstärkung aus abriebfestem Cordura
- leichter schlupf durch glatte Fleeceinnenseite
- Armtasche links mit Stifftasche
- Dienstgradspangen auf Schulter
- zwei aufgestetzte Taschen aus Cordura

Material 100% Microfaserfleece, einseitig geraut



56.341. Wiener-Fleece Grössen S bis XXL 150.—

## Dienstbekleidung Nomex®

- Bundhose Zürich, ohne Futter, dunkelblau
- Einsatzbluse mit Bund, dunkelblau
- hoher Tragkomfort durch Nomex® Comfort™
- Zertifiziert EN ISO 11612, EN 1149-5

52.153. Diensthose ohne Futter Grössen 44/46 - 110/114 185.—  
52.163. Einsatzbluse Grössen S - XXXL 220.—



## Dienstbekleidung Nomex®

- Bundhose Zürich, mit Futter, dunkelblau
- Einsatzbluse mit Bund, dunkelblau
- hoher Tragkomfort durch Nomex® Comfort™
- Nomex® Viskose FR
- Zertifiziert EN ISO 11612, EN 1149-5

52.151. Diensthose mit Futter Grössen 44/46 - 110/114 235.—



## Dienstbekleidung Mischgewebe CoPo

- Bundhose, dunkelblau
- Einsatzbluse mit Bund, dunkelblau
- Oberstoff Polyester/Baumwollgewebe

52.155. Diensthose Grössen 44/46 - 110/114 90.—  
52.165. Bluse mit Bund Grössen S - XXXL 110.—

## Gewebegürtel

- 4 cm breit, schwarz
- mit schwarzer Metall Koppelschnalle

54.421.00 Gewebegürtel 26.—



5

www.schlauchmarty.ch

# Dienstbekleidung / Mützen

Artikel-Nr.

Preis

## Windstopper® Softshell Jacke

Absolut winddichtes, hochatmungsaktives Material, hochschliessender Kragen, reflektierende Paspeln, 4 geräumige Aussentaschen, Ärmel abtrennbar, beige packte Dienstgradspangen und Namensflausch optional zum nachträglichen Aufnähen.

56.320. Windstopper schwarz-blau Grössen XS - 3XL 240.—  
 Übergrössenzuschläge ab Grösse XL + 10%



## Softshell Jacke Taifun

Diese Jacke ist mit reflektierenden Passepoile ausgestattet, winddicht, wasserabweisend, atmungsaktiv. Das Material vereint auf einzigartige Weise Wetterschutz und Tragekomfort. Das Mikrofaserfleece wärmt von innen. 5 Aussentaschen, 2 Innentaschen RV-Laschen in rot mit Aufschrift „Feuerwehr“

56.335. Jacke Taifun schwarz Grössen XS - XXL 165.—



## Uniformhemd "Kauf"

mit Achselklappen und 2 Brusttaschen aus 50% Baumwolle und 50% Polyester, weiss oder hellblau

56.400. Langarm Kragenweiten 37 bis 44 85.—  
 56.402. Kurzarm Kragenweiten 37 bis 44 85.—



## Feuerwehrkrawatte

schwarz mit schmalen Streifen rot - gold und eingewebtem Feuerwehrabzeichen.

56.451.01 Feuerwehrkrawatte, rot - gold 45.—

## Wintermütze

aus Baumwolle, schwarz

57.225.00 Strickmütze mit Stickerei ‚FEUERWEHR‘ 18.—



5

www.schlauchmarty.ch

Artikel-Nr.

Preis

## Decontamination Wipes

Reinigungstücher zur dekontamination nach dem Brandeinsatz. Für Gesicht, Nacken und Hände. Dermatologisch getestet. Sofort nach dem Einsatz anwenden. Grösse



61.300.00 Karton à 125 Stk. einzelverpackt

140.—

## Wäschebeutel wasserlöslich

Wasserlösliche und biologisch abbaubare, thermoplastische Komposition basierend auf Polyvinylalkohol. Bei der 60°C Wäsche werden die Säcke aufgelöst.

Grösse 66 x 84cm, ca. 87l Vollumen was etwa 12kg Wäsche entspricht. Farbe transparent



50.880.00 Pack à 10 Stk.

19.—

## Nitril Einweghandschuhe

Showa Nitril-Einweghandschuhe - Das Original. Ungepudert, silikonfrei und latexfrei, lebensmittelbeständig, hohe Reissfestigkeit, antistatisch, chloriert für mehr Komfort, Griffsicherheit und erhöhte Chemikalienbeständigkeit, AQL 0,65 bis 1,5. 5-fache Dehnung, Bruchlast bis 10N. CE-Kategorie III. EN 455 medical device. Für Labor, Chemie, Reinraum, Arznei- und Lebensmittel, Automobilindustrie. 240 Nitril mm lang, 0,10 mm dick.

Box zu 100 Stk



55.120.09	Nitril Einweghandschuhe	Grösse M	45.—
55.120.10	Nitril Einweghandschuhe	Grösse L	45.—
55.120.11	Nitril Einweghandschuhe	Grösse XL	45.—

45.—  
45.—  
45.—



# Flamm-/ Partikelschutzhauben

Artikel-Nr.

Preis

## Flammschutzhaube

Fire Tex Unterziehaube für Zweipunktmaske  
EN 1149-3, EN 13911

Material Strickware 100% Aramid antistatisch

Größen Uni

57.600.00 Flammschutzhaube marineblau

51.—



## Flammschutzhaube Partikelschutz

Unterziehaube für Zweipunktmaske  
EN 1149-3, EN 13911

### Die kürzere Lösung für den optimalen Schutz

Um eine perfekte und komfortable Kombination von Feuerwehrschutzjacke und Flammschutzhaube zu schaffen, hat TEXPORT® die Flammschutzhauben speziell in einer Kurzform entwickelt. \* Dadurch wird ein perfekter Abschluss zum Kragen der Feuerwehrjacke erzeugt, was – im Gegensatz zu herkömmlichen Flammschutzhauben – ein mögliches Eindringen von Partikeln zwischen Haube und Kragen verhindert und somit einen optimalen Schutz bietet.

Material 100% Aramid  
Membrane ePTFE

Größen Uni

57.605.00 Flammschutzhaube d'blau QA11

110.—



**Artikel-Nr.**

**Preis**

**Achselschlaufen Stoff**

Grund schwarz, goldgelb bestickt

<b>59.200.01</b>	Gefreiter	<b>8.90</b>
<b>59.200.02</b>	Korporal	<b>8.90</b>
<b>59.200.03</b>	Wachtmeister	<b>11.20</b>
<b>59.200.04</b>	Fourier	<b>12.50</b>
<b>59.200.05</b>	Feldweibel	<b>12.50</b>
<b>59.200.06</b>	Adjutant	<b>15.—</b>
<b>59.200.11</b>	Leutnant	<b>8.90</b>
<b>59.200.12</b>	Oberleutnant	<b>10.—</b>
<b>59.200.13</b>	Hauptmann	<b>10.—</b>
<b>59.200.14</b>	Major	<b>13.20</b>
<b>59.205</b>	<b>Mehrpri</b> mit Aufschrift "Feuerwehr"	<b>5.—</b>



**Spezialistenabzeichen / Achselschlaufen**

Stoff, Grund schwarz, bestickt

<b>59.411.01</b>	Verkehrsdienst	<b>21.—</b>
<b>59.411.02</b>	Sanitätsdienst	<b>21.—</b>
<b>59.411.03</b>	Atenschutz	<b>21.—</b>
<b>59.411.04</b>	Maschinist/Fahrer	<b>21.—</b>
<b>59.411.05</b>	Elektriker	<b>21.—</b>
<b>59.411.06</b>	Chemiewehr	<b>21.—</b>
<b>59.411.07</b>	Strahlenschutz	<b>21.—</b>



**Namenstreifen**

Klettband 120x25mm

<b>59.595.10</b>	Stick gelb, Stoff und Umrandung schwarz	<b>16.20</b>
------------------	---	--------------



5

www.schlauchmarty.ch



**Schläuche  
Armaturen**



**Magazin-  
einrichtung**



**Tauchpumpen  
Löschposten**



**Leitern  
Seile**



**Bekleidung**



**Verkehr  
Pionier**



**Oel- und  
Chemiewehr**



**Beleuchtung  
Stromerzeuger**



**Diverses  
Geschenke**

---

	<b>Seite</b>
<b>Sanitätsmaterial</b>	<b>02-03</b>
<b>Verkehrsdienst Bekleidung</b>	<b>04</b>
<b>Verkehrsdienst Signalisation</b>	<b>05-09</b>
<b>Pioniermaterial Seillzug</b>	<b>10</b>
<b>Überdrucklüfter</b>	<b>11-15</b>
<b>Rettungsgeräte</b>	<b>16</b>
<b>Waldbrandwerkzeug</b>	<b>17-18</b>
<b>Waldbrand Schutzausrüstung</b>	<b>18-19</b>
<b>Pionierwerkzeug</b>	<b>20-21</b>

Artikel-Nr.

Preis

## Sichtschutzwand

Innert weniger Sekunden und mit einfachen Handgriffen ist diese kompakte Unfall-Sichtschutzwand standfest aufgebaut. Mit extra-stabilen Reissverschluss-Anschlüssen lässt sich die Wand um jeweils 7 m verlängern. Das 180 cm hohe Polyestertuch ist lichtdurchlässig und kann leicht gereinigt werden. Die biegsamen Gelenkverbinder erlauben ein bedarfsgerechtes, flexibles Aufstellen der Wand. Mit einfachen Hilfsmitteln lässt sich die aufgestellte Wand zusätzlich fixieren.  
Packmass 135 x 30 x 30cm, 14kg



Dimensionen und Aufstellbeispiele:



61.600.08 Sichtschutzwand rot-weiss

690.—

## Rettungsbrett

Das Board mit dem gewissen Xtra. Für alle die etwas mehr von einem Spineboard erwarten. Entwickelt wurde das Board um höchste Röntgentransparenz bei maximaler Stabilität zu erreichen. Durch den hohen Eigenauftrieb im Wasser sehr gut für die Wasserrettung geeignet.  
Gewicht 7.5kg  
Max. Belatbarkeit 227kg



61.411.00 L x B x H: 183 cm x 41 cm x 5 cm

296.—

## Zubehör

61.411.80 Gurtsystem Spiderstrap

58.—

61.411.90 Kopffixierung

130.—



## Bergungstuch Tenta

Bergungstuch Tenta aus Stamoid mit Tragegriffen

an den Längsseiten 180 x 70 cm, inkl. Tragetasche

61.400.00 180 x 70 cm, inkl. Tragetasche

250.—





Artikel-Nr. Preis

## Schaufelbahre

für Rückenverletzte, in der Mitte teilbar, Länge verstellbar 172 bis 205 cm, Breite 43 cm, Gewicht 10 kg belastbar bis max 160kg

61.420.00 komplett mit Befestigungsgurten 680.—  
 61.420.10 Trage- und Transporttasche 99.—



## Tragbahre

Leichtmetall mit Textilgewebe, zusammenlegbar, Gewicht 7 kg

61.430.00 zusammengelegt 100 x 20 x 12 cm 190.—  
 61.430.10 Tragetasche 25.—



## Rettungsschleifsack

Geringerer Kraftaufwand und Ressourcenverbrauch, schnelle, flexible (enge Treppenhäuser) Rettungen, besserer Schutz vor Rauch und heissen Gasen, Rettung in richtiger Position (z.B. Seitenlagerung).

61.460.00 Rettungsschleifsack s-2-s fire Gurt 1'640.—  
 61.460.10 Rettungsschleifsack s-2-s fire Klett 1'640.—  
 61.460.80 Roll-fix fire Packgurt mit Karabiner 21.20  
 61.460.82 Bag-fix Halterung am AS-Gerät 27.90  
 61.460.86 Stausack 90.80



## Schleifkorbtrage

Schleifkorbtragen haben ihren Einsatzbereich überall dort, wo der Transport von Verletzten mit herkömmlichen Transportmitteln zum Problem wird. Die Korbtrage kann als Abseilwanne waagrecht oder senkrecht, als Schleifkorb oder als herkömmliche Trage benutzt werden.

Grundausrüstung: Verstellbare Fussstütze, rundum seitliche Griffausparungen, selbsthaftende Schaumgummimatratze, umlaufendes Nylonseil, an dem die 4 Haltegurte angebracht werden.

Gewicht 14 kg, max. Belastbarkeit 280 kg

61.425.00 L x B x H: 215 cm x 65 cm x 19 cm 680.—

## Schleifkorbtrage 2-teilig

Diese Korbtrage entspricht in Ausstattung und Ausführung dem einteiligen Modell, ist jedoch in der Mitte teilbar.

61.425.20 L x B x H: 115cm x 65 cm x 19 cm 1'090.—

## Zubehör zu Schleifkorbtragen

61.425.80 Abseilspinne 296.—  
 61.425.81 Schutz- und Tragetasche 180.—



# Verkehrsdienst

Artikel-Nr. Preis

**62.110.00** **Ärmelstulpen**  
weiss mit Scotchlite-Reflexstreifen **39.—**



**55.220.12** **Handschuhe**  
Baumwolle, weiss **6.50**



## Warnwesten

geprüft nach EN20471 mit Reflexstreifen und Klettverschluss, in Etui, Grösse L

<b>62.180.00</b>	Aufschrift keine	signalrot	<b>38.—</b>
<b>62.180.FW</b>	Aufschrift ‚FEUERWEHR‘	signalrot	<b>56.—</b>
<b>62.180.EL</b>	Aufschrift ‚EINSATZLEITER‘	signalrot	<b>56.—</b>
<b>62.180.PO</b>	Aufschrift ‚POLIZEI‘	signalrot	<b>56.—</b>
<b>62.180.SA</b>	Aufschrift ‚SANITÄT‘	signalrot	<b>56.—</b>
<b>62.180.KO</b>	Aufschrift ‚KOMMANDO‘	signalrot	<b>56.—</b>
<b>62.181....</b>	Artikelnr. für Farbe	<b>lemon</b>	<b>56.—</b>



6

## Einsatzleiter-Warngilet

geprüft nach EN471, aus Stoff mit Reflexstreifen, Druckknopfverschluss, mit Brusttaschen für Handy und Funk, 1 Brusttasche mit Patte, 2 Seitentaschen, Flauschbänder für Name und Funktion. Farbe lemon

**62.196.** Rückenaufschrift ‚EINSATZLEITUNG FEUERWEHR‘ **185.—**



**Artikel-Nr.**
**Preis**
**Helios Master**

EN 12352 L8L

Die Triopan Helios Master ist eine LED Blitzleuchte, nach EN12352, Lichtstärke 270cd mit verschiedenen Blinkintervallen. Das Batteriegehäuse kann ohne Werkzeug geöffnet werden. Funktionen: Einfach-Blitz, Doppel-Blitz, Tripple-Blitz, Hintergrundbeleuchtung.

Batterien: 2x 4R25 Blockbatterien (nicht inkl.)

Abmessungen: 19 x 8.5 x 33cm,

Gewicht leer/voll: 0.75kg / 1.85kg



63.202.60

63.202.80

63.202.90

63.202.70

<b>63.202.60</b>	Helios Master gelb	Verkehr	<b>142.—</b>
<b>63.202.70</b>	Helios Master blau	Sanität	<b>142.—</b>
<b>63.202.80</b>	Helios Master rot	Einsatzleitung	<b>142.—</b>
<b>63.202.90</b>	Helios Master grün	Sammelplatz	<b>142.—</b>
<b>81.800.03</b>	Blockbatterie 4R25, 6V		<b>9.80</b>

**Helios Blaze**

EN 12352 L8L

Die Triopan Helios Master ist eine LED Blitzleuchte, nach EN12352, Lichtstärke 270cd mit verschiedenen Blinkintervallen. Das Batteriegehäuse kann ohne Werkzeug geöffnet werden. Funktionen: Einfach-Blitz, Doppel-Blitz, Tripple-Blitz

Batterien: 6x LR6 AA Batterien, inkl

Abmessungen: 19 x 8.5 x 33cm,

Gewicht leer/voll: 0.75kg / 1.85kg



63.204.60

<b>63.204.60</b>	Helios Master gelb		<b>137.—</b>
------------------	--------------------	--	--------------

**TRIOPAN Fireball**

EN 12352 L2H

Funktionen:

Einfachblitz und Dauerlicht, Magnetfuss, kein Adapter zum Triopan Faltsignal nötig

Technische Daten:

– Warnleuchte nach EN 12352

– 6x LR6 AA Batterien, inkl

– bis zu 100h Betriebszeit



63.270.60

<b>63.270.60</b>	Fireball gelb	<b>131.—</b>
<b>63.270.70</b>	Fireball blau	<b>131.—</b>
<b>63.270.80</b>	Fireball rot	<b>131.—</b>
<b>63.270.90</b>	Fireball grün	<b>131.—</b>

**Triopan Fireball SET**

Inhalt:

4x Fireball, 4x Leitkegeladapter, 1x Tasche



63.274.60

<b>63.274.60</b>	Fireball-SET gelb	<b>590.—</b>
------------------	-------------------	--------------

## Artikel-Nr.

## Preis

### Eflare AT710

EN 12352 L2L

ATEX-Zertifizierung: Ex ic II CT4GC

Lebensdauer der LED's: über 100'000 Stunden;  
Sichtbarkeit: über 1 km bei Nacht; Gehäusematerial: ABS, fluoreszierend; Batteriekappe: ABS;  
360°Linse: Polycarbonat, splitterfrei; 2 hochfeste Klammern; 2 Ösen für Schulterriemen

Höhe der Lampe 20.5 cm

Max. Durchmesser der Lampe 7.8 cm

Durchmesser Standfuss (Option) 16.0 cm

Gewicht: (inkl. Batterien) ca. 459 gr

Batterien: 2x LR20, 1.5V (nicht inkl.)

**63.232.00** LED Blitz-Warnleuchte AT710

**138.—**

**63.230.00** LED Blitz-Warnleuchten, 4er Set  
4 Stk. LED Blitz Warnleuchte AT710  
4 Stk. Bodenplatten  
4 Stk. Halteklammern  
1 Stk. Tragtasche

**478.—**



63.230.00



### Zubehör

**63.231.10** Adapter Triopan / Molan E-flare  
zum Befestigen von Eflare-Leuchten auf  
Triopan Faltsignalen und Molan Leitkegeln

**22.—**

**63.230.06** Bodenplatte aus Gummi

**8.—**

**63.230.07** Halteklammer

**7.70**

**63.230.08** Transporttasche gelb

**12.—**

**81.800.01** Batterie LR20 / D, 1.5V

**3.60**



63.231.10

### Powerflare

Koffer mit 6 Stk. inkl. Ladegerät

**63.250.06** Koffer gelb

**255.—**

**63.250.07** Koffer blau

**255.—**

**63.250.08** Koffer rot

**255.—**



### Powerflare

ein Stück mit akku inkl. Ladegerät

**63.251.06** Powerflare gelb

**39.—**

**63.251.07** Powerflare blau

**39.—**

**63.251.08** Powerflare rot

**39.—**

### Powerflare

ein Stück batteriebetrieben

**63.252.06** Powerflare gelb

**29.—**

**63.252.07** Powerflare blau

**29.—**

**63.252.08** Powerflare rot

**29.—**





Artikel-Nr.

Preis

### Faltsignale TRIOPAN

Metallgestell, mit PVC Signalhülle, in Etui

N Seitenlänge 90cm, Rand rot fluoreszierend, Fläche weiss, Druck schwarz,

V Rand rot floureszierend  
Fläche silber/weiss, reflektierend R1,  
erfüllt SSV Vorschrift SN 640871

X Rand rot transparent  
ganzes Signal hochreflektierend R2



<b>63.300.9V</b>	Andere Gefahren, R1	<b>408.—</b>
<b>63.300.9X</b>	Andere Gefahren, R2	<b>468.—</b>
<b>63.301.9V</b>	Andere Gefahren „Feuerwehr“, R1	<b>408.—</b>
<b>63.301.9X</b>	Andere Gefahren „Feuerwehr“, R2	<b>468.—</b>
<b>63.303.9V</b>	Baustelle, R1	<b>408.—</b>
<b>63.303.9X</b>	Baustelle, R2	<b>468.—</b>
<b>63.304.9V</b>	Schleudergefahr „Oel“, R1	<b>408.—</b>
<b>63.304.9X</b>	Schleudergefahr „Oel“, R2	<b>468.—</b>
<b>63.305.9N</b>	Explosionsgefahr, weiss	<b>210.—</b>
<b>63.305.9V</b>	Explosionsgefahr, R1	<b>408.—</b>
<b>63.306.9N</b>	Andere Gefahren „Sammelplatz“, weiss	<b>210.—</b>
<b>63.307.9N</b>	Andere Gefahren „Einsatzleitung“ weiss	<b>210.—</b>
<b>63.308.9V</b>	Andere Gefahren „Sanität“ weiss	<b>408.—</b>
<b>63.350.9N</b>	Kombi, weiss, (jede Seite verschieden)	<b>219.—</b>
<b>63.350.9V</b>	Kombi, R1	<b>417.—</b>
<b>63.350.9X</b>	Kombi, R2	<b>477.—</b>



### Mengenrabatt für Standart Faltsignale:

ab 5 Stk. 5%  
ab 10 Stk. 10%

Andere Ausführungen auf Anfrage

### Beispiele für Kombi Faltsignale:





# Absperrmaterial

Artikel-Nr. Preis

## Leitkegel MOLAN

aus Weichplastik

63.760.50	normal weiss	Höhe 50 cm	23.-
63.760.75	normal weiss	Höhe 75 cm	46.-
63.762.50	reflektierend R1	Höhe 50 cm	63.-
63.762.75	reflektierend R1	Höhe 75 cm	99.-
63.763.50	reflektierend R2	Höhe 50 cm	89.-
63.763.75	reflektierend R2	Höhe 75 cm	99.-



63.762.50



63.764.75

## Leitkegel

aus Hartplastik, zweiteilig, mit schwarzem Fuss

63.764.50	reflektierend R2	Höhe 50 cm	72.-
63.764.75	reflektierend R2	Höhe 75 cm	82.-

## Zubehör Leitkegel

63.765.00	Signaltafelhalter	zu Leitkegel	37.-
63.765.50	Absperrbandadapter	zu Leitkegel	32.-
63.767.50	Beschwerungskette	zu Leitkegel 50 cm	36.-
63.767.75	Beschwerungskette	zu Leitkegel 75 cm	42.-



63.765.50

## Fahrbahnschranke

aus Leichtmetall

rot / weiss mit Scotchlite-Reflexstreifen

Gewicht 14 kg

Masse geschlossen 95 x 32 x 12 cm,

Ausziehbar bis 5 m

63.600.00	Fahrbahnschranke		794.-
63.600.10	Signaltafelhalter	Stahl verzinkt	53.-
63.600.20	Lampenhalter	Stahl verzinkt	53.-



63.600.00

## Absperrband

Plastik rot / weiss, Breite 8 cm

63.700.00	Länge 500 m, in Kartonbox	20.-
63.712.00	Länge 250 m, fadenverstärkt auf Spule	48.-



63.700.00



63.712.00

## Absperrband

Plastik rot / weiss, Breite 8 cm,

verstärkte Ausführung

Aufschrift: 'FEUERWEHR-SPERRZONE'

63.701.FW	Länge 500 m, in Kartonbox	31.-
63.710.00	Länge 250 m, fadenverstärkt auf Spule	53.-



63.701.FW

Artikel-Nr. Preis

## Absperrpfahl verzinkt

Ø 12 mm mit angeschweisstem Ring

63.450.12 Länge 120 cm 45.—



## Signaltafelständer

Zusammenfaltbarer Signaltafelständer, Teleskopstange aus CNS, kleiner Stauraum im Fahrzeug  
Masse Zusammengefaltet: 96 x 12 x 9 cm, 4.7kg

63.425.00 Signaltafelständer 286.—



## Absperrbock SF 57

Kombiniert mit Signaltafelständer, Stahlrohr, rot-weiss lackiert mit Lampenhalter.

63.400.02 mit Beschrüwungsrost 157.—  
63.420.00 Tafelhalter mit Bride 1" (Paar) 36.—



## Signaltafeln Ø60cm

Aluminium, Normalformat, Reflex R2 HIP

63.141.30	Andere Gefahren	Nr.	1.30	178.—
63.142.01	Allgemeines Fahrverbot	Nr.	2.01	151.—
63.142.02	Einfahrt verboten	Nr.	2.02	151.—
63.142.32	Fahrtrichtung	Nr.	2.32 - 2.36	151.—
63.142.50	Parkverbot	Nr.	2.50	151.—



## Umleitungstafeln orange

Ohne Beschriftung, einseitig, Rückseite grau, Reflex R2 HIP

63.144.32	100/25cm	Nr.	4.34.1	108.—
63.144.33	130/30cm	Nr.	4.34.1	141.—
63.144.34	130/35cm	Nr.	4.34.1	171.—
63.144.35	130/35cm, mit Text	Nr.	4.34.1	271.—



6

# Pioniermaterial

Artikel-Nr.

Preis

## Parallelklemme

zum Spannen von Drähten

65.560.01	Ø 3 - 8 mm	Ø 6 - 35 mm <sup>2</sup>	168.-
65.560.02	Ø 5 - 10 mm	Ø 16 - 70 mm <sup>2</sup>	182.-

## Seilzugapparat HIT

Gehäuse aus Leichtmetall,  
mit Hebelrohr und Zugseil

67.100.10	HIT 10, Zugkraft 1'000 kg	20m Seil	770.-
67.100.16	HIT 16, Zugkraft 1'600 kg	20m Seil	1'090.-
67.100.32	HIT 32, Zugkraft 3'200 kg	10m Seil	1'560.-



67.100.10

## Drahtseil zu HIT Seilzugapparat

HIT 10					
67.105.13	Drahtseil	8.4mm	30m	auf Haspel	250.-
HIT 16					
67.105.21	Drahtseil	11.2mm	20m		180.-
67.105.22	Drahtseil	11.2mm	20m	auf Haspel	235.-
67.105.23	Drahtseil	11.2mm	30m	auf Haspel	310.-
HIT 32					
67.105.31	Drahtseil	16.4mm	20m		340.-
67.105.32	Drahtseil	16.4mm	20m	auf Haspel	400.-
67.105.33	Drahtseil	16.4mm	30m	auf Haspel	536.-



67.105.32

67.100.32

## Umlenkrolle

Aluminiumgehäuse aufklappbar, mit Kunststoffrolle

67.140.30	Seilflasche 32kN	Ø11.2mm	233.-
67.140.60	Seilflasche 64kN	Ø16.4mm	465.-



67.140.30

## Rundschlingen

67.130.33	Rundschlinge 3t	3m	gelb	112.-
67.130.34	Rundschlinge 3t	4m	gelb	145.-
67.130.36	Rundschlinge 3t	6m	gelb	170.-
67.130.38	Rundschlinge 3t	8m	gelb	222.-
67.130.46	Rundschlinge 4t	6m	grau	333.-
67.131.04	Rundschlinge 10t	4m	orange	360.-



## Schäkel

Stahl verzinkt

67.163.01	Schäkel 1t	3/8"	8.-
67.163.02	Schäkel 2t	1/2"	12.-
67.163.03	Schäkel 3t	5/8"	21.-
67.163.04	Schäkel 5t	3/4"	28.-
67.163.05	Schäkel 8t	1"	51.-
67.163.06	Schäkel 10t	1 1/8"	65.-



## Easy Pow'Air Technologie

### Optimale Sicherheit für den Bediener



Robuster Rahmen (Rohrdurchmesser 30 mm)



Das einbellige Lüfterrad mit doppelter Rundumverkleidung bietet maximalen Schutz und verhindert das Ansaugen von Fremdkörpern.



Kompaktes Gerät Leicht in einem Fahrzeug zu verlasten



Klapp-Mechanismus (Option) zur Belüftung nach unten (-10°)

Widerstandsfähige Lüfterblätter aus verstärktem Kunstharz

Optimaler Schutz durch ein Lüftergehäuse aus Verbundmaterial

Lüfterrad mit Direktantrieb

Der umlaufende Schutzbügel ermöglicht den Anschluss einer Lüftung



Große, robuste Räder

Das rückseitige Gitter hält Fremdkörper fern

Robuste Schwingungsdämpfer verringern Vibrationen und sichern die Stabilität des Lüfters

Widerstandsfähiges Frontgitter

## 5 entscheidende Vorteile

**Konstante Lüftungs-Effizienz in einem Bereich von 2 bis 6 Metern von der Belüftungsöffnung.** Die Easy Power Air-Lüfter bieten einen wesentlich grösseren Arbeitsbereich.

Verringertes **Lärmniveau** für die Einsatzkräfte aufgrund der weiter entfernten Positionierung, und zwar **4 dB(A) pro 2 Meter**.

Ein sehr **hohes Leistungsniveau**

Automatische Neigungsverstellung. Durch Anheben des Transportbügels nimmt der Lüfter **automatisch einen Neigungswinkel von 10°** ein. Eine stufenlose Feineinstellung der Neigung zwischen +10° und max. +20° ist ebenfalls möglich.

Belüftung **unter schwierigen Einsatzbedingungen**. Da der Lüfter nach hinten versetzt und max. in der Neigung verstellbar ist, ist eine Belüftung auch unter schwierigen Einsatzbedingungen gewährleistet.

- Hoch gelegene Türen und Fenster
- Hauseingänge mit vorgelagerter Treppe und Podest
- Treppenhäuser

2 Jahre Garantie auf Teile und Handarbeit

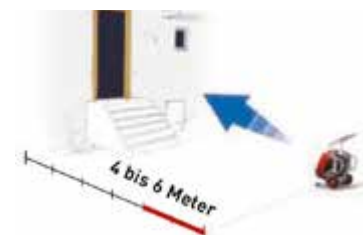



# Überdrucklüfter

Artikel-Nr.

Preis

## Turboventilator ES mit Elektromotor

gemäss CE Norm

Garantie: 2 Jahre / Motor 1 Jahr

### Merkmale

- Ventilationsmethode: Belüftung durch Überdruck bis 30'000 m<sup>3</sup> / h
- kompakt, tragbar, handlich, stabil
- kann in jedem Fahrzeug mitgeführt werden
- Turbine aus Kunstharz, Nabe aus Aluminium
- leicht zu bedienen, umweltfreundlich
- Geräuschpegel wesentlich niedriger als Ventilator mit Verbrennungsmotor
- Rahmen epoxybeschichtet, Farbe rot RAL 3'000

### Anwendung

rasche Entlüftung für optimierten Einsatz (bessere Sicht, niedrige Temperaturen) und Verminderung der Vergiftungsgefahr

### Leistung

#### ES 230

Motorleistung	2'200 W
Verbrauch (Generator ab 8 kVA)	ca. 12.50 A
Netzanschluss	230 V einphasig
Schutzart	IP 55
Gewicht	39kg
Masse L x H x T	55 x 55 x 49 cm
Ausgangsgeschw. des Luftstroms	140 km / h
Luftleistung im Freien	48'000 m <sup>3</sup>

67.442.30 ES 230

2'980.—

#### ESX 230, zertifiziert EEx de IIB T5

Motorleistung	2'200 W
Verbrauch	< 6 A
Netzanschluss mit EX-Stecker	16 A 400 V dreiphasig
Schutzart	IP 65 EEx II 2 G D IIB T4
Gewicht	57 kg
Masse L x H x T	55 x 55 x 49 cm
Ausgangsgeschw. des Luftstroms	ca. 140 km / h
Nennleistung	10'000 m <sup>3</sup>
Ansaugleistung	+ 20'000 m <sup>3</sup>
Gesamtluftleistung	30'000 m <sup>3</sup>

67.442.3E ESX 230

7'085.—

### Grundidee der Serie 200

Erzeugung eines Luftstrahls bei gleichzeitigem Ansaugen zusätzlicher Umgebungsluft (Injektorprinzip durch Luftgeschwindigkeit bis 170 km / h)



6

www.schlauchmarty.ch



Artikel-Nr.

Preis

## Akkulüfter BatFan 2 NEO Easy Pow'Air, Leader

Leichte Inbetriebnahme, sofort einsatzbereit.  
Betrieb mit Batterie oder Anschluss an Stromnetz  
(die Batterie wird dann gleichzeitig geladen).

Praktisch

- Neigungsverstellung von -90° bis +65° mit Verriegelungssystem und Winkelanzeige
- integrierter Variator
- Betrieb mit NiMH-Batterie
- Batterieladung während Betrieb möglich
- Geringer Wartungsaufwand: nur 1 Ladevorgang alle 6 Monate
- Anzeige des Ladezustands der Batterie

Lüftungsleistung:	28'050 m3/h
Luftleistung AMCA:	17'500m3/h
Betriebsdauer:	20 Min / 45min
Abmessungen (LxHxT):	54 x 53 x 27.0cm
Gewicht:	24 kg / 27kg
Schutzklasse	IP66
Netzbetrieb	230 V

<b>67.444.20</b>	BatFan II 20 NEO Easy Pow'Air
<b>67.444.45</b>	BatFan II 45 NEO Easy Pow'Air

<b>6'090.-</b>
<b>6'550.-</b>



## Akkulüfter Blowhard

Die leistungsstarke Lithium Ionen Batterie (LiFePO4) ermöglicht einen sofortigen Einsatz von rund 45 Minuten ab Batteriebetrieb. Sobald die Stromzufuhr mittels 230 Volt Einspeisung gewährleistet ist, schaltet der BlowHard Ventilator automatisch auf Fremdeinspeisung, mit kontinuierlichem Laden des Akkus.

Ihre Vorteile:

- Schneller Einsatz und sofortige Wirkung
- Überdurchschnittliche Leistung
- Kompakter Stauraum
- Frei von Emissionen
- Geringer Lärmpegel
- Verschiebbar während des Betriebs
- Neigung 0° bis 180° mit stufenloser Arretierung
- LED Beleuchtung

	<b>Quickee 20"</b>	<b>Commando 24"</b>
Lüftungsleistung:	28'500 m3/h	41'000 m3/h
Luftleistung AMCA:	19'000 m3/h	27'694 m3/h
Betriebsdauer:	45Min	45Min
Abmessungen (LxHxT):	54 x 54 x 25cm	64 x 64 x 26cm
Gewicht:	21kg	28 kg
Schutzklasse	IP67	IP67
Akkulaufzeit	45-240min	45-360min

<b>67.446.20</b>	Blowhard Quickee
<b>67.446.24</b>	Blowhard Commando

<b>4'710.-</b>
<b>5'970.-</b>



# Überdrucklüfter

Artikel-Nr.

Preis

## Hochleistungslüfter MT, mit Verbrennungsmotor

Merkmale

**Automatische Einstellung des Neigungswinkel**  
beim Hochziehen des Traggriffes stellt sich der Lüfter automatisch in den optimalen Neigungswinkel ein

### Entfernung 0.9 bis 6 Meter

konstante Leistungsfähigkeit aus einer Entfernung von 0.9 bis 6 Meter

### Geräusch 93 dBA bei 3 Meter

dank der grösseren Entfernung zwischen Lüfter und Einsatzstelle

### Kompakt

kann in jedem Fahrzeug mitgeführt werden

### Handlich und stabil

dank seiner grossen und breiten Räder ist der MT-Lüfter sehr handlich, auch auf lockerem Gelände

### Verstärkte Turbine

### Schutzhülle mit Epoxy Beschichtung

### Feine Einstellung zwischen +10° und +20°

diese Neigungswinkel sind zur Überwindung von Stufen und Vortreppen besonders geeignet. Ein Zubehör (Klapp-Mechanismus) ermöglicht eine -10° Positionierung.

### Automatische Abschaltung bei Ölmenge

### Zubehör

Abgasschlauch, Länge 2.5 m



Die angegebenen Luftmengen wurden im Freien ermittelt, die Gewichtsangaben sind Leergewichte. Die Angaben zur Betriebsdauer sind Schätzwerte. Die tatsächliche Betriebsdauer hängt von den Einsatzbedingungen ab.

### MT 236 NEO

Leistung	52'550 m <sup>3</sup> /h
Luftleistung AMCA	33'660m <sup>3</sup> /h
4.8 PS Honda	
Laufzeit mit einer Tankfüllung	2 h 10 Min.
Aussenmasse B x H x T	55 x 56 x 51.5 cm
Gewicht	39.6 kg

67.432.36 MT 236 NEO

3'295.—

Artikel-Nr.		Preis
	<b>MT 280 Easy</b>	
	Leistung	117'100 m <sup>3</sup> /h
	11.7 PS Honda 4 Takt	
	Laufzeit mit einer Tankfüllung	1 h 20 Min
	Aussenmasse B x H x T	71 x 72 x 62 cm
	Gewicht	69 kg
<b>67.432.80</b>	MT 280 Easy	<b>6'120.—</b>



	<b>MT 296 Easy</b>	
	Leistung	128'950 m <sup>3</sup> /h
	16 PS zwei Zylinder Briggs & Stratton - 4 Takt - Typ Vanguard	
	Laufzeit mit einer Tankfüllung	1 h 50 Min.
	Aussenmasse B x H x T	71 x 78 x 68 cm
	Gewicht	77 kg
<b>67.432.96</b>	MT 296 Easy	<b>7'990.—</b>



### Hochleistungslüfter E16

Stufenlos regelbar (mit integrierter Anlaufstrombegrenzung), Betrieb mittels Generatoren ab 5 kVA bzw. Netzbetrieb ab 13 A problemlos möglich, kann an 230 Volt Hausinstallation betrieben werden. Digitale Leistungsanzeige mit Leuchtdisplay. Stufenlose Neigungsverstellung mittels Gasdruckzylinder. Grosse, geländegängige Räder für leichtes Handling

Luftleistung gemäss ISO 5801	5606 m <sup>3</sup> /h
Motor	E-Motor 230 V / 2,2 kW, stufenlos regelbar
Anschlusskabel	2 m
Schutzklasse	IP54
Netzbetrieb	230 V / 2.2 kW
Luftaustrittsdurchmesser	ca. 16" (410mm)
Abmessungen (B x T x H)	545 x 490 x 545 mm
Gewicht	ca. 50 kg

<b>67.450.00</b>	Hochleistungslüfter E16	<b>3'350.—</b>
------------------	-------------------------	----------------



### Rauchverschluss

verpackt in Tasche  
Hitzefestes Gewebe mit Teleskopstangen zum Verhindern von Rauchaustritt durch offene Türen.  
Abdichthöhe 180cm,

<b>66.400.00</b>	Rauchverschluss für Türen 70 - 115cm Packmass 73x54x8cm, 4.8kg	<b>750.—</b>
<b>66.400.01</b>	Rauchverschluss für Türen 80 - 140cm Packmass 93x54x8cm, 5.3kg	<b>975.—</b>



# Rettungsgeräte

Artikel-Nr.

Preis

## Rettungssäge Twin Saw CRE 2326

Gegenläufige Doppelblatt Rettungssäge  
Reaktionsfreier Schnitt durch gegenläufige Sägeblätter, schneidet alle Materialien auch Verbundwerkstoffe (ausgenommen Beton, Stein und Mörtel)

### Technische Daten

Anschlussleistung 2'300 W 230 V  
Gewicht 9.2 kg  
Schnitttiefe 65/90 mm

**67.220.00** CRE 2326 Rettungssäge-Set 470 Richtpreis **4'100.—**  
bestehend aus Rettungssäge,  
1 Satz Sägeblätter je 1 Paar CMB 210 / CMB 260  
Werkzeugset, Schmiermittel, Maul- & Imbusschlüssel



### Zubehör/ Ersatzteile

**67.228.20** Transportbox Richtpreis **390.—**  
**67.228.80** Kühlschmiermittel 1 Liter Richtpreis **45.—**  
**67.228.36** Sägeblattsatz Hartmetall Typ CMB Richtpreis **580.—**



6

## Stihl MS 462-C-M R Rettungssäge

Kraftvolle Hochleistungssäge für Rettungseinsätze und Brandbekämpfung. Triebwerk mit enormem Leistungsvermögen bereits im mittleren Drehzahlbereich. Mit Spezialkette. Für deutlich längere Einsatzdauer besitzen die Schneidezähne eine Aufpanzerung aus schlagzähem Hartmetallplatten.

Hubraum 72.2 cm<sup>3</sup>  
Leistung 4.4/6.0 kW/PS  
Gewicht ohne Schiene / Kette 6.5 kg  
Leistungsgewicht 1.5 kg/kW  
Oliomatic Sägekette Teilung / Typ 3/8" Rapid Duro R

**67.300.46** Stihl MS 462 C-M R Rettungssäge **2'495.—**



### Zubehör/ Ersatzteile

**67.308.50** Ersatzkette 3/8" 50cm, Hartmetallbetsücht **395.—**  
**67.390.1X** Schnittschutzhose Gr. XL, EN 381 (ohne Gurt) **218.—**  
**67.392.00** Forsthelm **79.—**  
**89.102.05** Kombikanister für Treibstoff/ Öl 5l/3l **48.—**



www.schlauchmarty.ch



Artikel-Nr.

Preis

## Kettensäge MS 291

Sparsamer 2-MIX-Motor, Langzeit-Luftfiltersystem bewirkt lange Filterstandzeiten, werkzeuglose Tankverschlüsse zum sicheren und einfachen Betanken sowie 3/8"-RM3-Sägekette für eine gute Schnittleistung. Startkomfort durch ErgoStart (E). Leichter Kettenwechsel dank praktischer Ketten-schnellspannung (B).



67.355.46 Kettensäge MS 291, 45cm Schwert

861.–

## Gertel

Spezielle Handsichel, geeignet zur Jungwuchspflege und zum Aushauen von Niedrigwuchs. Mit bequemem Lederschutzgriff. Gewicht: 650g, Länge: 43cm



68.301.00 Gertel

38.–

## Handsäge

3-seitige Japanzahnung, impulsgehärteter verchromter Stahl, konische Sägeblattform, ergonomischer 2-Komponenten- Griff, Sägeblatt einklappbar, korrosionsgeschützt.



68.350.16 Länge 16cm, für Ø bis 50mm

41.–

68.350.24 Länge 24cm, für Ø bis 80mm

38.–



## Wiedenhopfhau

mit Stiel 130cm

68.604.03 Wiedenhopfhau mit Holzstiel

92.–



## GORGUI V2

Universalhacke für die Waldbrandbekämpfung. Länge 126cm, 3.4kg

68.650.00 GORGUI V2 mit Holzstiel

255.–



## Waldbrandpatsche

Mit 10 Fächern je 50 mm breit, 330 mm lang, aus Federstahl, Kopf aus verzinktem Stahlblech. Mit Holzstiel und Schnellverschluss. Länge 2m. Gewicht 2 kg

68.640.00 Waldbrandpatsche mit Holzstiel

48.–

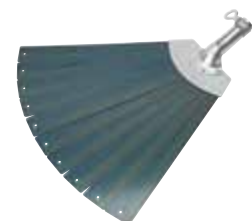

6

www.schlauchmarty.ch



# Waldbrandmaterial

Artikel-Nr.

Preis

## Löschrucksack

Rucksack mit Wassertank für den mobilen Einsatz in schwer zugänglichem Gelände. Grosse Füllöffnung für einfaches und schnelles Befüllen. Löschanze mit Doppelhub-Pumpe. Ergonomisch gepolsterter Trage- und Beckengurt. Brustgurt für besseren Sitz. Zusätzliche Taschen und Gurte für Zusatzausrüstung wie z. B. Handschuhe, Axt, etc. Stabiler Tragegriff. Gewicht: 2.630 g



34.350.20 Löschrucksack 20L

254.—

## Schlauchrucksack

für 60m Storz D/25mm Schlauch, mit Aussentaschen für Zubehör. Oberstoff aus strapazierfähigem Cordura. Vollumen ca. 45Liter, 47 x 41 x 25cm, 1.94kg (ohne Inhalt)



34.350.30 Schlauchrucksack 60M

348.—

## Zubehör

Passendes Material für den Schlauchrucksack

11.120.25-20 Feuerwehrschauch weiss Ø25mm Rolle à 20m

158.—

17.324.07 Hohlstrahlrohr HS 7 AWG mit Handgriff  
Stufenlos von Absperrung über 120° Sprühstrahl auf Vollstrahl einstellbar. Durchmesser 57mm, Länge 270mm, Anschluss Storz D/25 Mit Handgriff

197.—



16.120.55 Dreiverteiler AWG C - DCD  
mit Kugelhahn, Eingang Storz C/55  
Ausgänge 2 x Storz D/25, 1 x Storz C/55

296.—

15.402.03 Übergangsstück Storz C/55 - D/25

32.—

## Poloshirt schwerentflammbar

EN1149, EN ISO 11612, IEC61482-2, EN ISO 20471  
Aus 60% Modacryl, 39% Baumwolle und 1% Kohlenfaser hergestellt, 280g. Modafame bietet von Natur aus flammhemmenden und antistatischen Schutz. Die hohe Reißfestigkeit des Gewebes bietet Haltbarkeit, während der Baumwollanteile für dauerhaften Komfort sorgen.

Funktionen

- CE zertifiziert
- Schutz vor Strahlungs- und Kontakthitze
- Flammhemmendes Reflexband höchster Qualität
- Flammhemmendes, geripptes Bündchen für zusätzliche Sicherheit
- UPF 50+ blockiert über 98% der UV Strahlen
- mit hohem Baumwollanteil für mehr Komfort
- Verdeckter Knopfverschluss



53.560.0- Poloshirt langarm Grössen L - XXL

69.—

## Artikel-Nr.

## Preis

### Sicor EOM Schutzhelm

leichter, gut belüfteter Schutzhelm für Höhenretter, Rettungsorganisationen und Waldbrandbekämpfung. Nach EN 16471:2014, EN 16473:2014. Vorbereitung für optionales Zubehör (Ohrschutz, Helmlampe, Netzvisier, Reflexstreifen, Nackenschutz) Gewicht mit Schutzbrille nur 0.96kg



**57.310.70** EOM blau, inkl. Schutzbrille

**215.—**

**57.310.80** EOM rot, inkl. Schutzbrille

**215.—**

**57.338.10** Schutzbrille

**48.—**

Doppelt verglaste Schutzbrille nach EN166 und EN14458, integrierte Belüftung, elastisches Band mit Weitenverstellung

## Fire Wildland

Schutzbekleidung nach EN 15614:2007, A1,A2 und 1149-5 für die Waldbrandbekämpfung und Technische Einsätze. Oberstoff aus Nomex Viskose

### Jacke

- gepolsterter Ellbogenbereich mit Bewegungsfalten
- Flauschband für Namensstreifen
- Reissverschluss im Bund für Verbindung mit Hose
- verlängertes Rückenteil
- eingesetzte Brusttasche
- Funkgerätetasche mit Dienstgradspange
- Mikrohalterung
- Größen: XS-3XL



**53.570.0-** Fire Wildland Jacke gold  
Übergrössenzuschläge ab Grösse XL

**310.—**  
**+ 10%**

### Hose

- Ergopad mit Bewegungsfalten
- Hosenschlitz mit Reissverschluss
- Hosenträgerlaschen
- Reissverschluss zur Verbindung mit Jacke
- aufgesetzte Blasebalgtaschen
- Gesäßtasche mit Klettverschluss
- Aufgesetzte Eingrifftasche mit Reissverschluss
- Funktions Halteschlaufe seitlich
- Größen: XS-3XL

**53.770.0-** Fire Wildland Hose gold  
Übergrössenzuschläge ab Grösse XL

**265.—**  
**+ 10%**

# Pionierwerkzeuge

Artikel-Nr.

Preis

## SOS-Tool

Multifunktionswerkzeug, verwendbar als Axt, Spaten, Hebeisen, Säge, Blechaufreisser etc.  
Gewicht 2.7kg

68.160.00	SOS-Tool in Koffer	440.—
68.160.02	SOS-Tool in Kunstlederetui	434.—
68.163.00	Wandhalter für Koffer	60.30
68.163.02	Wandhalter für Etui	55.20



## Schwänenhalsschaufel

mit gehärteter Spitze, Eschenstiel

68.210.06	Schwänenhalsschaufel	29.40
-----------	----------------------	-------



## Handbeil / Axt

mit geschweiftem Eschenstiel

68.300.10	Handbeil, 1.0kg	30.40
68.300.16	Axt, 1.6kg 700mm lang mit 145mm Schneide	50.75
68.300.20	Axt, 2.0kg 900mm lang mit 160mm Schneide	89.60



## Feuerwehr Brechaxt

mit Eschenstiel, 90cm

68.310.00	Brechaxt	110.—
-----------	----------	-------



## Feuerhaken

Stahl, geschmiedet mit Eschenstiel 2,5m, Gewicht 2.7kg

68.110.25	Feuerhaken	118.—
-----------	------------	-------

## Feuerhaken Teleskop

Länge Oberteil: 200cm - 320cm ausziehbar, mit Verlängerung bis 480cm Durchmesser Aluminiumprofil ca. 48mm, mit unverlierbaren Schrauben, mit rutschfestem Griff- und Kälteschutz, Gewicht: ca. 5,0/ 6.8kg

68.112.32	Feuerhaken, inkl. Verlängerung	630.—
-----------	--------------------------------	-------



6

www.schlauchmarty.ch

Artikel-Nr.		Preis
<b>Hebeisen</b>		
68.400.08	Hebeisen 80cm, mit Geissfuss	54.20
68.400.15	Hebeisen 150cm	102.—
<b>Vorschlaghammer</b> mit Eschenstiel, Gewicht 5kg		
68.500.50	Vorschlaghammer	59.—
<b>Handfäustel</b> mit Eschenstiel, Gewicht 1kg		
68.510.10	Handfäustel	12.90
<b>Pickel</b>		
68.600.03	Normalmodell mit Eschenstiel, Gewicht 3.0 kg	46.—
68.600.04	Leichtes Modell ZS mit Eschenstiel, Gewicht 2.0 kg	41.—
<b>Bolzenschneider</b>		
68.700.45	Länge 45cm	47.—
68.700.75	Länge 75cm	88.—
<b>Kabelschere</b>		
65.500.00	Kabelschere für Ø 26mm Kabel, 60cm	218.—
<b>Hooligantool</b> Multifunktions-Brechwerkzeug, zum Aufbrechen von Türen, Fenstern usw. Einsetzbar als Brechstange und Nageleisen, zum Spreizen und Einessen. Hergestellt aus gehärtetem Stahl mit verchromter Oberfläche und geriffelten Griffen.		
68.315.00	mit Hebelklaue	345.—
68.315.10	mit Metallschneidklaue	363.—
<b>Brechwerkzeug FatMAX XL</b> Universell einsetzbares 6-in-1 Werkzeug für Abbruch- und Demontgearbeiten. Abbruchhammer, -Nagelzieher und Backen zum Greifen von Platten etc. Länge: 765mm, Gewicht: 2.2kg		
68.312.03	Brechwerkzeug FatMAX XL	186.—
<b>Rettungsmesser</b> patentiertes Rettungsmesser mit auswechselbarer Klinge für Feuerwehren und Polizei etc. Mit dem schweren Kopf können selbst dicke Scheiben eingeschlagen werden. Länge 240 mm, Gewicht 460 g		
68.100.02	Rettungsmesser	140.—





**Schläuche  
Armaturen**



**Magazin-  
einrichtung**



**Tauchpumpen  
Löschposten**



**Leitern  
Seile**



**Bekleidung**



**Verkehr  
Pionier**



**Oel- und  
Chemiewehr**



**Beleuchtung  
Stromerzeuger**



**Diverses  
Geschenke**



	Seite
Ölwehrmaterial - Abdichten	02
Ölwehrmaterial - Auffangen	03
Ölwehrmaterial - Abschöpfen	04
Werkzeug - Funkenarm	05
Reinigungswerkzeug	06
Ölwehr Schutzbekleidung	07
Ölbindemittel	08-09
Chemikalienbindemittel	10
Dreifachtest Sortiment	11

7

Artikel-Nr. Preis

## Leckstopfgarnitur

71.110.00 5-teilig 59.—



## Strassensperre

71.120.20 Schaumstoff H-Form, Länge 2m 50.—

71.125.00 Beschwerungskettenbund, Länge 2m, Gewicht 8.5kg 130.—

## Schwammgummikugeln

zum Abdichten von Lecks

71.130.08 Ø 8cm 26.—

71.130.12 Ø 12cm 70.—



## Holzkeile

Assortiert in Kunststoffsack

71.140.00 Set a 10 Stk, div Grössen 125.—



## Schnellverschluss

für seitliche Kanaleinläufe

71.170.00 Schaumstoff 13.50



## Schachtabdeckung

Sack aus Kunststoff, konisch, reissfest

71.180.00 oben offen 170.—

71.182.00 Schaumstoffplatte 90 x 90cm 21.—

71.184.00 Gitterplane 95 x 95cm 23.—

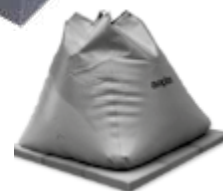

## Kunststoffbehälter RAKO

stapelbar, grau, Normmass auf EURO-Paletten  
abgestimmt, ohne Deckel

69.434.22 Masse 30 x 40 x 22cm - ca. 20Liter 24.—

69.434.32 Masse 30 x 40 x 32cm - ca. 30Liter 37.—

69.446.17 Masse 40 x 60 x 17cm - ca. 30Liter 37.—

69.446.22 Masse 40 x 60 x 22cm - ca. 40Liter 43.—

69.446.32 Masse 40 x 60 x 32cm - ca. 60Liter 54.—



## Deckel zu Kunststoffbehälter RAKO

mit Scharnierhaken und Schnappverschluss

69.434.00 30 x 40cm 11.10

69.446.00 40 x 60cm 16.—



Artikel-Nr. Preis

### Bauplastik

Breite 2m, Dicke 0.2mm  
Rolle à 18.4kg, breite 1m

71.200.00 Rolle, Länge 50m 220.—



### PE-Folienschlauch

zum Ableiten und Aufnehmen von Gefahrgut-  
flüssigkeiten und Löschwasser, Drucklutte für Lüf-  
ter, Rollen à 20kg

72.150.00 Ø 38cm, Länge ca. 91m (Rollenbreite 0.6m) 235.—

72.150.10 Ø 63cm, Länge ca. 55m (Rollenbreite 1.0m) 235.—



### Plasiksack PE

Flachbeutel 0.6 x 1.0m, Dicke 0.1mm,  
Inhalt ca. 55L

72.160.00 Stück 3.50

### Notfallwanne Otter

Faltbare Auffangwanne in verschiedenen Grössen  
zum unterstellen bei auslaufenden Flüssigkeiten.

72.110.60 60x60x18cm, 45l, 2.3kg 275.—

72.110.61 Packtasche leicht, 40x30x9cm 27.—

72.110.80 80x80x22cm, 100l, 3.1kg 345.—

72.110.81 Packtasche leicht, 43x32x11 32.—

72.111.00 100x100x22cm, 160l, 4.0kg 378.—

72.111.01 Packtasche leicht, 52x34x8 32.—

72.111.50 150x150x40cm, 550l, 17.5kg 786.—

72.111.52 Packtasche, 78x47x18cm 192.—



### Auffangwanne OTTER-Green

Die OTTER-Green Wannen eignen sich zur Aufnah-  
me von Flüssigkeiten und werden vorsorglich bei  
Reparaturarbeiten, für die temporäre Lagerung von  
Gebinden und für Interventionen wie Leckagen und  
Unfällen eingesetzt.

72.113.75 75x75x5cm, 15l, 1.15kg 201.—



# Ölwehr

Artikel-Nr.

Preis

## Auffangwanne

aus Leichtmetall, Grösse ca. 55 x 35 x 18 cm

72.110.00 mit Traggriffen, Inhalt 30 Liter

auf anfrage



## Schöpfkelle

72.120.00 aus Kunststoff Ø230mm, ca. 7,5l, mit 2m Holzstiel

55.—



## Öl- und Säureschöpfer

72.130.00 aus Kunststoff, mit Handgriff, ca 3.5l Inhalt

316.—



## Trichter

aus Kunststoff, Ø 15 cm

73.300.00 mit Schlauch

35.—

73.300.10 ohne Schlauch

11.60



7

# Ölwehr-Werkzeuge funkenarm

Artikel-Nr. Preis

## Kreuzpickel

50x400x900mm, 2.1kg, DIN 20109

73.100.00 Bronze

380.—



## Universalschlüssel

für 20 verschiedene Fassverschlüsse, 385mm, 1.3kg

73.110.00 Bronze

210.—



## Handbeil

mit Gummi Handgriff, 355x170mm, Schneide  
95mm, 1kg

73.120.00 Bronze

220.—



## Hammer

73.130.10 Kupfer, mit Holzstiel, Gewicht 1kg

92.—



## Schlegel

73.130.4N aus Nylon, mit Stiel, Gewicht 3.6kg

145.—

73.130.4B aus Bronze, mit Stiel, Gewicht 4.4kg

730.—



## Gummihammer

73.130.GU mit Holzstiel

21.—



## Universalschaufel

Aluminium, gehärtet

73.200.00 mit Eschenstiel

66.—



7

www.schlauchmarty.ch

7.05

info@schlauchmarty.ch  
+41 52 659 31 46

Marty & Co AG  
8245 Feuerthalen

Preise exkl. MwSt  
06.2022



# Reinigung

Artikel-Nr. Preis

## Strassenbesen

Breite 50cm

72.215.50 mit Holzstiel 48.—

## Besen

Breite 30cm, 1.45m

72.220.00 Piassavabesen 18.—

72.222.00 Reisbesen 11.—

## Gummischieber

aus Leichtmetall, mit auswechselbarer Gummilippe  
Breite 60cm

72.241.60 mit Holzstiel 1.7m 48.—

## Universalschieber AED

Zum beseitigen von Verschmutzungen, Schlamm,  
Wasser, Schaum, Schnee, Abfall, Ölbinder.

Hohe Chemikalienbeständigkeit.

2 Unterschiedliche Schiebeflächen für alle Arten  
von Untergrund.

Holzstiel 1,5m

72.250.50 Universalschieber AED 50cm 149.—

72.250.70 Universalschieber AED 70cm 165.—

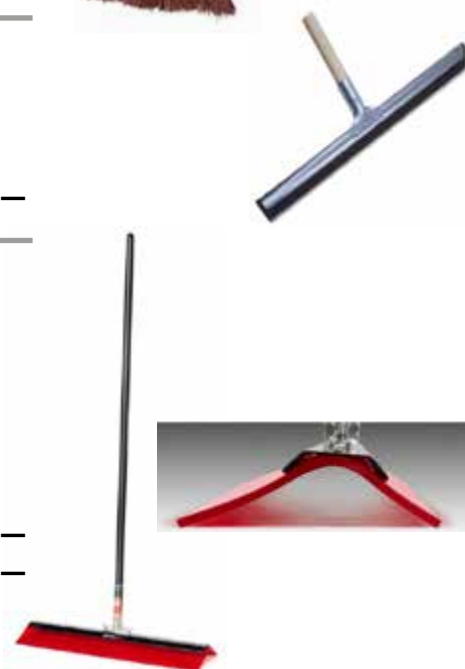

Artikel-Nr. Preis

## Schutzbrille

75.100.00 staub- und flüssigkeitsdicht 15.—



## Gummischürze

Braune Arbeitsschürze aus Polyestergerewebe mit beidseitiger Nitrilatexbeschichtung  
Oel- und Säurebeständig

75.120.00 Gummischürze Grösse 95x120cm 88.—



## Ölwehrtiefel

EN ISO 20345-1,CE  
Sicherheitsstiefel. Schaft: Aus schwarzem, öl- und chemikalienbeständigem Polyurethan, rasch trocknendes Trikotfutter, Zehenschutz-Stahlkappe, 37 cm hoch. Sohle: Stahl-Zwischensohle, Laufsohle aus schwarzem, öl- und chemikalienbeständigem Polyurethan mit rutschhemmendem und selbstreinigendem Profil, antistatisch, hitzebeständig bis 80 °C

75.130.S Ölwehrtiefel Grössen 39 - 48 70.—



## Kanalhose

ölbeständig, schweres Modell mit angeschweissten Stiefeln, mit Stahlkappe

75.150.44 Kanalhose Grössen 40 - 45 225.—



## Öl- und Säurehandschuhe

weiches Tricotgewebe mit PVC-Beschichtung, antistatisch

75.200.00 per Paar 16.—



## Chemieschutzoverall grau TYCHEM 6000 F

Chemieschutzoverall Typen 3, 4, 5 und 6 aus grauem, laminiertem TYVEKSpinnvlies, antistatisch, Kapuze mit Gummizug, hochschliessender Halsabschluss, verdeckter Reissverschluss mit verklebbarer, doppelter Abdeckung, Gummizüge im Bund und an den Ärmel- und Beinabschlüssen, Grössen M, L, XL und XXL

75.610.40 Grösse XL 47.50



7

www.schlauchmarty.ch

# Bindemittel

Artikel-Nr. Preis

## Pento-dry

Ölbinder für Bodeneinsatz, nimmt sämtliche Flüssigkeiten auf, sehr tritt- und rutschfest, kein Aufwirbeln durch den Wind

78.100.00 Inhalt 20 kg pro Sack 46.—

## FAYENCIT WB

Ölbinder für den Einsatz auf Wasser, nimmt nur mineralöhlhaltige Flüssigkeiten auf, jedoch kein Wasser

78.110.00 Inhalt 20 kg pro Sack 93.—

### Mengenrabatte

1/2 Palette	18 Säcke	10%
1 Palette	36 Säcke	20%
2 Paletten	72 Säcke	30%



## ÖCU-SORB Ölbindevlies (früher RHODIA-SORB)

Ölbindevlies aus synthetischen Fasern, völlig wasserabstossend, nimmt jedoch Öl auf, bis zum 25-fachen des Eigengewichtes, je nach Viskosität innerhalb von Sekunden

### Rollen

78.315.30 **R-403 Bindevlies Rolle 30cm** (VE = 1 Rolle) 93.—  
Ca. 30cm x 40m, Gewicht 4kg, Aufnahmevermögen ca. 60l

78.315.60 **R-406 Bindevlies Rolle 60cm** (VE = 1 Rolle) 182.—  
Ca. 60cm x 40m, Gewicht 8kg, Aufnahmevermögen ca. 120l

78.315.96 **R-150 Bindevlies Rolle 96cm** (VE = 1 Rolle) 343.—  
Ca. 96cm x 44m, Gewicht 14.8kg, Aufnahmevermögen ca. 210l

### Tücher

78.325.10 **T-33 Bindevlies Tücher** (VE = 50 Tücher) 29.—  
Ca. 30cm x 30cm, Gewicht 0.75kg, Aufnahmevermögen ca. 13l

78.325.20 **T-333 Bindevlies Tücher** (VE = 50 Tücher) 43.—  
Ca. 30cm x 30cm, Gewicht 1.5kg, Aufnahmevermögen ca. 26l

78.335.10 **T-100 Bindevlies Tücher** (VE = 100 Tücher) 124.—  
Ca. 40cm x 50cm, Gewicht 8.6kg, Aufnahmevermögen ca. 120l

78.335.20 **T-200 Bindevlies Tücher** (VE = 200 Tücher) 127.—  
Ca. 40cm x 50cm, Gewicht 8.6kg, Aufnahmevermögen ca. 120l

### Kissen

78.345.10 **K-103** (VE = 1 Kissen) 46.—  
Ca. Ø20cm x 0.8m, Gewicht 1kg, Aufnahmevermögen ca. 10l

### Schlängel

78.355.50 **S-501 Schlängel 5m** (VE = 1 Schlängel) 47.—  
Ca. Ø7.6cm x 5m, Gewicht 0.5kg, Aufnahmevermögen ca. 12l



7

www.schlauchmarty.ch

Artikel-Nr.

Preis

## Öladsorbationssperren

Öladsorbationssperren Professionell sind wasserabweisend und adsorbieren gleichzeitig Flüssigkeiten auf Öl oder Mineralölbasis.

Sie sind selbst in vollgesogenem Zustand unsinkbar – der robuste Außenschlauch sorgt für eine höhere Strapazierfähigkeit, der Innenschlauch verhindert das Ausfließen der Füllung. Das innere Seil bietet beim Auslegen und Einholen der Sperre extra Stärke. Zusätzlich verhindern vier Klemmen ein Auseinanderreißen der Sperren beim Einholen. Metallklipse- und Ringe ermöglichen ein einfaches Verbinden der Sperren miteinander.



**78.365.30 S-203 Ölsperre 3m** (VE = 4 Sperren) **336.—**  
 Einzelverkauf pro Stück **96.60**  
 Ca. Ø20cm x 3m, Gewicht 18kg,  
 Aufnahmevermögen ca. 316l

**78.365.50 S-205 Ölsperre 5m** (VE = 2 Sperren) **281.—**  
 Ca. Ø20cm x 5m, Gewicht 15kg,  
 Aufnahmevermögen ca. 274l

## Saugschleier

Saugschleier zum Beseitigen von Ölverschmutzungen auf der Wasseroberfläche. Durch das verstärkte Nylonband kann der Saugschleier an eine Sperre gebunden oder von einem Boot geschleppt werden. Zusätzlich erlaubt es ein Aneinanderkoppeln mehrerer Saugschleier.



**78.375.30 S-304 Schleier 30m** (VE = 1 Saugschleier) **189.—**  
 Ca. 48cm x 30m, Gewicht 6.8kg,  
 Aufnahmevermögen ca. 98l

## Notfallset

Kompakt in einer PE- Tragetasche verpackt lassen sich die Ölbindemittel gut handhaben. Sie können bis zu 35 Litern Öl, Treibstoff oder Lösungsmittel mit dem Inhalt dieser TÜV-geprüften Servicetasche aufnehmen. Der Gleitverschluß ermöglicht einen schnellen und einfachen Zugriff auf die Adsorbationsmittel. Unsere AT-100 hält alles bereit, um auf verschiedene Arten von Leckagen passend reagieren zu können.

**78.385.35 AT-100 Notfallset in Tragtasche** **90.—**

1 VE beinhaltet:

- 2 Vliesbahnzuschnitte 2m x 60cm R-406
- 20 Tücher T-33
- 10 Tücher T-200
- 1 Kissen K-100
- 1 Paar ölfeste Handschuhe
- 2 Entsorgungsbeutel mit Bindern



7

# Chemikalien-Bindemittel

Artikel-Nr.

Preis

## ÖCU-SORB Chemikalienbinder

Unsere Chemikalienbindemittel adsorbieren eine Vielzahl von Chemikalien einschließlich aggressiver Säuren und ätzenden Stoffen und werden dabei nicht angegriffen. Eine einseitige Deckbeschichtung sorgt für extra Stärke und weniger Fussel. Das Produkt zerfällt nicht und verursacht keine chemische Reaktion mit der adsorbierten Substanz.

### Rollen

- |                  |   |              |
|------------------|---|--------------|
| <b>78.510.38</b> | <b>UN-15DP-E Chemikalienbindevlies Rolle 38cm</b><br>(VE = 1 Rolle/ Spenderbox)<br>Ca. 38cm x 46m, Gewicht 5.5kg,<br>Aufnahmevermögen ca. 73l | <b>168.—</b> |
| <b>78.510.76</b> | <b>UN-30DP-E Chemikalienbindevlies Rolle 76cm</b><br>(VE = 1 Rolle/ Karton)<br>Ca. 76cm x 46m, Gewicht 10.9kg,<br>Aufnahmevermögen ca. 147l   | <b>251.—</b> |

### Tücher

- |                  |  |              |
|------------------|--|--------------|
| <b>78.530.10</b> | <b>UN-100-E Chemikalienbindevlies Tücher</b><br>(VE = 100 Tücher/ Karton)<br>Ca. 41cm x 51cm, Gewicht 6.6kg,<br>Aufnahmevermögen ca. 88l | <b>164.—</b> |
|------------------|--|--------------|

### Schlängel

- |                  |  |              |
|------------------|--|--------------|
| <b>78.550.36</b> | <b>HAZ124 Chemikalienbindeschlängel 3.6m</b><br>(VE = 4 Schlängel/ Karton)<br>Ca. Ø7.6cm x 3.66m, Gewicht 5.4kg,<br>Aufnahmevermögen ca. 45l | <b>155.—</b> |
|------------------|--|--------------|





Artikel-Nr.		Preis
<b>Koffer Dreifachtest</b> Kunststoffkoffer mit Schaumstoffeinlage		
79.100.10	Koffer leer mit Schaumstoffeinlage	89.—
79.100.20	Öl Testpapier, Dose à 100 Streifen	49.—
79.100.30	DUOTEST Indikatorpapier pH 1-12 Rolle à 5m	27.—
79.100.40	pH-Teststäbchen 1-14, Dose à 100 Streifen	26.—
79.100.50	Doppelmeter Kunststoff glasfaserverstärkt 2m	12.—
79.100.60	Füllung Dose Wassernachweispaste 20 Mundspatel, 8 Paar Handschuhe	59.—
79.100.70	Wasser Nachweispaste, Tube à 150g ( <i>nicht im Set</i> )	79.—
79.100.80	Chemie Testpapier, Dose à 100 Streifen ( <i>nicht im Set</i> )	41.—
79.100.00	Koffer Dreifachtest gefüllt	262.—



7



**Schläuche  
Armaturen**



**Magazin-  
einrichtung**



**Tauchpumpen  
Löschposten**



**Leitern  
Seile**



**Bekleidung**



**Verkehr  
Pionier**



**Oel- und  
Chemiewehr**



**Beleuchtung  
Stromerzeuger**



**Diverses  
Geschenke**

---

	Seite
<b>Stablampen</b>	<b>02</b>
<b>Handlampen</b>	<b>03-04</b>
<b>Helm Lampenhalter</b>	<b>05-06</b>
<b>Batterien</b>	<b>07</b>
<b>Flutlichtscheinwerfer</b>	<b>08</b>
<b>Stative</b>	<b>08</b>
<b>Kabelrollen</b>	<b>08</b>
<b>Akku Flutlichtstrahler</b>	<b>09</b>
<b>Stromerzeuger</b>	<b>10</b>
<b>Benzinkanister</b>	<b>11</b>
<b>Abgasschlauch</b>	<b>11</b>

# Stablampen

Artikel-Nr. Preis

## Verkehrs Stablampe

aus schlagfestem Kunststoff, gelb  
inkl. 2x LR20, D Batterien

81.220.RB Verkehrsstablampe rot 42.—  
81.220.GB Verkehrsstablampe gelb 42.—



## Verkehrs Stablampe LED

hochschlagfestes handliches Kunststoffgehäuse, sehr lange  
Brenndauer dank LED, mit vulkanisiertem Leuchtkegel.  
inkl. 3x LR6, AA Batterien, Ø49 x 315mm, Gewicht 195g

81.225.RB Verkehrsstablampe rot, LED 89.40  
81.225.GB Verkehrsstablampe gelb, LED 89.40



## Taschenlampen UK LED

Mit neuester eLED-Technologie inkl. Batterien,  
wasserdicht IP68

### Ex-Klassifikation: (ATEX)

Zone 1: II 2G EEx ia IIB T2

Zone 2: II 3G EEx nC II T5

81.271.00 Taschenlampe UK 4AA LED Zoom 92.—  
inkl. 4x LR6, AA Batterien, 5h Leuchtdauer  
77 Lumen, 100m, 175g, 170x40x35mm

81.273.00 Taschenlampe UK 3AA eLED 84.—  
inkl. 3x LR6, AA Batterien, 8h Leuchtdauer  
110 Lumen, 95m, 150g, 134x35x40mm

81.272.00 Taschenlampe UK 2AA LED 77.—  
inkl. 2x LR6, AA Batterien, 15h Leuchtdauer  
70 Lumen, 65m, 96g, 108x40x35mm



## Signalkegel UK LED

aufsteckbar, rot, mit einlegbarer Abblendscheibe,  
weitreichende Signalwirkung, Ø41x193mm

81.278.20 Signalkegel rot zu UK Taschenlampen 19.—



## Taschenlampe HL-10 EX LED

High-Power LED-Leuchte aus Kunststoff mit  
3 Watt-Cree-LED inkl. 4 Batterien LR6 AA,  
Leuchtweite bis 150 m, Ex-Zone, 1, 2, 21, 22,  
Ex-Kennzeichnung II 2 G Ex ib II C T4/II 2 D Ex ibD  
21 T 135°C, ATEX-Nr. TÜV-A 10ATEX0003

81.275.00 Taschenlampe HL-10 EX LED 60.—  
ab 30 58.—  
ab 50 57.—



Artikel-Nr. Preis

## HL-12 EX Handscheinwerfer

EX-geschützte Handleuchte in Winkelform, sehr hell und extrem leicht. In Batterie- oder Akkuversion lieferbar. Zwei Leuchtstufen und Blinkmodus. Power LED, Schutzklasse IP 67, Brenndauer 5h/11h Lichtstärke 170 / 55 Lumen, Leuchtweite bis 200m Gewicht nur 280g, Masse 61x90x200mm

**81.370.EX** HL-12 EX Handscheinwerfer, Batterieversion inkl. 3x LR6,AA Batterien **222.00**  
EX-Zonen: 0,1,2,20,21,22

**82.370.EX** HL-12 EX Handscheinwerfer, Akkuversion Lampe, Ladeinheit 12/24V DC, 230V AC Lithium-Ionen-Akku, 3.7V, 2600mAh, Ladezeit 4h (Ladestation der HL 25 EX verwendbar) EX-Zonen: 1,2,21,22 **433.00**



## HL-25 EX Handscheinwerfer

LED-Knickkopfleuchte, kompakt und wasserdicht, in Fahrzeugen oder Gebäuden montierbar.

Gehäuse: Kunststoff, Schutzart: IP 67, Hauptlicht: 3 W Power LED, Leuchtdauer: ca. 5 h, Lichtstrom ca. 170 Lumen, Leuchtweite ca. 200 m, Pilotlicht 1 W LED 90 Lumen, Leuchtdauer ca. 10 h, Notlichtfunktion, Li-Ion-Akku, 3,7V/4,6Ah, Akku-Standanzeige, Gewicht 540 g, Masse 225x70x70mm EX-Zonen: 1,2,21,22

**82.380.EX** HL-25 EX Handscheinwerfer, Set Lampe, Ladeinheit 12/24V DC, 230V AC **529.-**

**82.380.00** HL-25 EX Handscheinwerfer (nur Lampe) **463.-**



## Ladegerät zu HL-12/ HL-25

Ladesockel mit Netzgerät

**82.381.21** Ladesockel 12/24V, 1-fach **115.-**

**82.381.31** Ladesockel 230V, 1-fach **125.-**

**82.381.32** Ladesockel 230V, 2-fach **239.-**

**82.381.33** Ladesockel 230V, 3-fach **357.-**

**82.381.34** Ladesockel 230V, 4-fach **469.-**

**82.381.35** Ladesockel 230V, 5-fach **584.-**



## Survivor Plus LED

Konzipiert für Feuerwehren mit harten Ansprüchen. Die Lampe ist Ex-geschützt. Ein Spangencлип sowie ein Ring sorgen für eine optimale Befestigung. Lichtleistung: 175 Lumen

**82.521.22** Survivor Plus LED, 12/230 Volt Ladestation, **392.-**

## Zubehör

**00.825.22** Ersatz-Akku Ni-Cd 4.8 Volt (blau, 90130) nachfüllung **112.-**

**00.825.23** Ersatz-Akku Lithium 6.4V Volt (grün, 90316) **155.-**





# Handlampen

Artikel-Nr.

Preis

## Suprabeam D4r

robuste handliche Akkuleuchte mit Magnetbügel drei Leuchtstufen 1'400/900/450lm plus Spotlicht mit 400lm, 6'500K, Leuchtdauer 3-7h, Schutzart IP65 IK07. Mit USB Ladegerät, Abmessungen: 116x101x41.5mm, 0.4kg

82.410.04 Suprabeam Akkuleuchte D4r

85.—



## Hand- und Notleuchte LED

staub- und spritzwassergeschützt, schwenkbarer Leuchtkopf, als Notleuchte einsetzbar, automatische Umschaltfunktion der 3 Watt LED auf die LED-Pilotlampe, 4-stufige Ladezustandsanzeige, hochwertiger, wartungsfreier Blei-Gel-Akku

82.35L.ED SL-5 LED, Set  
gleichmässige Ausleuchtung des Arbeitsbereiches  
Lampe, Ladesattel, 12/24 VDC-Kabel  
230VAC Kabel, Streuscheibe orange

244.—

82.36L.ED SL-6 LED, Set  
fokussierter Lichtstahl, geeignet zum Absuchen  
Lampe, Ladesattel, 12/24 VDC-Kabel  
230VAC Kabel, Streuscheibe orange

254.—



auch ohne Notleuchtfunktion erhältlich.

## Hand- und Notleuchte LED eEx

staubdicht und spritzwassergeschützt IP64, Ex-Zone: 1, 2, 21 und 22, Ex-Kennzeichnung: II 2 G Ex ib II C T4 Gb / II 2D Ex ib IIIC T 135 C Db, schwenkbarer Leuchtenkopf, Notlicht, schaltet sich beim Stromausfall ein, Ladezustandsanzeige, Leuchtdauer ca. 5 h, Leuchtdauer Pilotlampe ca. 85 h, Blei-Gel-Akku, wartungsfrei, Ladespannung 230 V AC 50 / 60Hz, 12/24 V DC, Gewicht der Leuchte 1100 g, Masse (Set) 104x245x120mm

82.350.EX SLE-15 LED EX-Handscheinwerfer, Set  
gleichmässige Ausleuchtung des Arbeitsbereiches  
Lampe, Ladesattel, 12/24 VDC-Kabel  
230VAC Kabel, Streuscheibe orange

510.—

82.352.EX SLE-16 LED EX-Handscheinwerfer, v Set  
fokussierter Lichtstahl, geeignet zum Absuchen  
Hauptlampe: Power LED, Leuchtweite ca.100m  
Lampe, Ladesattel, 12/24 VDC-Kabel 230VAC Kabel,  
Streuscheibe orange

470.—



auch ohne Notleuchtfunktion erhältlich.

Artikel-Nr.

Preis

**Helmclip Lampenadapter zu Gallet F1 SF/XF**

Die integrierten Lampenhalterungen auf beiden Seiten gehören zur Standardausstattung der Helmschale beim Modell F1 SF. Zur Befestigung der Lampe UK 4AA Ex an der integrierten Lampenhalterung wird der Helmclip Lampenadapter benötigt



**81.278.12** Helmclip Lampenadapter zu Gallet F1 SF UK 4 AA

**33.—**



**81.278.13** Helmclip Lampenadapter zu Gallet F1 XF UK 4 AA

**33.—**



**81.420.00** Beleuchtungsmodul zu Gallet F1 XF

**89.—**



8

# Lampenhalter

Artikel-Nr.

Preis

## Sicor Lampenhalter Clip zu VFR 2000/PRO

**81.258.10** Lampenhalterung zu Peli StealthLite™ VFR 2000 für links oder rechts  
ab 50

27.—  
25.—



## Sicor Lampenhalter Clip zu VFR EVO / EOM

**81.278.12** Universal Lampenadapter

33.—



## Sicor Lampenhalter Clip zu VFR EVO / EOM

**81.278.14** Original Lampenhalter

15.—



8

www.schlauchmarty.ch

Artikel-Nr. Preis

## Batterien

Preise inkl. vorgezogene Entsorgungsgebühr

		Stk./Pack	Einzel	Pack	
<b>81.802.01</b>	Batterie LR 03 / AAA, 1.5V Alkaline	10 Stk.	<b>1.20</b>	<b>9.60</b>	
<b>81.800.00</b>	Batterie LR 6 / AA, 1.5V Alkaline	10 Stk.	<b>1.40</b>	<b>11.20</b>	
<b>81.802.03</b>	Batterie LR 14 / C, 1.5V Alkaline	10 Stk.	<b>2.80</b>	<b>22.40</b>	
<b>81.800.01</b>	Batterie LR 20 / D, 1.5V Alkaline	10 Stk.	<b>3.60</b>	<b>28.80</b>	
<b>81.800.03</b>	Blockbatterie 4R 25, 6V 9Ah, mit Federn	20 Stk.	<b>9.80</b>	<b>156.—</b>	
<b>81.800.04</b>	Blockbatterie 4LR25X, 6V 25Ah mit Federn	12 Stk.	<b>19.80</b>	<b>225.—</b>	
<b>81.802.06</b>	Blockbatterie LR 22, 9V Druckknopfanschluss	10 Stk.	<b>6.60</b>	<b>52.80</b>	

## Akku

**00.822.42** Ersatzakku zu MAG Charger **96.—**



# Flutlichtscheinwerfer / Stative / Kabelrollen

Artikel-Nr. Preis

## LED Flutlicht AlphaLUXX

Leichtmetallgehäuse mit PTFE Oberflächenbeschichtung. ESG-Glas satiniert, 5'000K  
5m Anschlusskabel mit T12 Stecker, IP56  
Lieferumfang ohne Stativadapter

<b>83.150.25</b>	AlphaLUXX 25	25W	3'545lm	<b>192.—</b>
<b>83.150.40</b>	AlphaLUXX 40	40W	5'427lm	<b>310.—</b>
<b>83.150.60</b>	AlphaLUXX 60	60W	7'712lm	<b>395.—</b>
	Abmessungen BxHxT: 289x176x85.5mm / ca. 2.7kg			
<b>83.150.80</b>	AlphaLUXX 80	86W	12'801lm	<b>650.—</b>
<b>83.151.00</b>	AlphaLUXX 100	111W	16'432lm	<b>675.—</b>
<b>83.151.20</b>	AlphaLUXX 120	128W	18'636lm	<b>690.—</b>
	Abmessungen BxHxT: 389x252x106mm / ca. 7kg			



## Zubehör

<b>00.831.50</b>	Stativadapter	<b>52.—</b>
	Bohrung 31mm für Stativzapfen nach DIN 14640 mit Sterngriff, Aluminium, Ø42x120mm	

## Dreibeinstativ Modell LZU 13

aus Stahlrohr  
geschlossen 105cm, ausziehbar bis 180cm  
max. zentrische Belastung 5kg

<b>83.220.F2</b>	Dreibeinstativ LZU 13	<b>280.—</b>
------------------	-----------------------	--------------

## Dreibeinstativ Modell LZU 15

aus Stahlrohr  
geschlossen 125cm, ausziehbar bis 450cm  
mit Sturmsicherung durch 3 Abspannseile  
max. zentrische Belastung 20kg

<b>83.220.F5</b>	Dreibeinstativ LZU 15	<b>850.—</b>
------------------	-----------------------	--------------



## Kabelrolle Typ Metallic

Stahlrohrgestell und Trommel aus Stahlblech, verzinkt mit 3 Steckdosen und Stecker Typ 13 (2P + E)

<b>83.310.50</b>	50 m Gummikabel 3 x 1.5mm <sup>2</sup>	<b>199.—</b>
------------------	--	--------------

## Kabelrolle 230 / 400 V

Stahlrohrgestell und Trommel aus Stahlblech  
Kabel 5 x 2.5 mm<sup>2</sup>, Stecker CEE 5-polig, 400 Volt  
16 Ampère, Steckdose 2x CEE16 + 1x T25

<b>83.324.25</b>	25m Kabel, Trommel Ø 290mm	<b>349.—</b>
<b>83.324.40</b>	40m Kabel, Trommel Ø 320mm	<b>455.—</b>



8

www.schlauchmarty.ch



Artikel-Nr.

Preis

## Remote Area Lightning System

Durch Verwendung von Festkörper-LEDs in Verbindung mit einem thermisch effizientem Lichtsystem und PELI-Schutzkoffer bietet das RALS 9460 dem Benutzer die ultimative wartungsfreie, tragbare Flutlichtstation. Im RALS 9460 sind beide Leuchtköpfe und das mehrstufige Ladegerät untergebracht.

Lichtquelle	High Flux LED
Lumenwert	12'000
Batterie	12 Volt wiederaufladbar
Brenndauer (niedrig)	14 Stunden
Brenndauer (hoch)	7 Stunden
Aufladezeit	6 Stunden
L / B / H	59.1 / 35 / 23.5 cm
Gewicht	27.7 kg
Farbe	gelb

83.132.00 RALS 9460

2'250.—



## Remote Area Lightning System

Das Polykarbonat-Objektiv ist leicht und schlagfest. Wartungsfreie LED mit einer Lebensdauer von 50'000 Stunden. Komplette ausziehbare Stange mit einem um 340° drehbaren Kopfteil. Wasserfester Gummischalter. Stangenausfahrverriegelung

Lichtquelle	LED
Lumenwert	4'000
Batterie	12 Volt wiederaufladbar
Brenndauer (niedrig)	28 Stunden (1'000Lumen)
Brenndauer (hoch)	6 Stunden (4'000 Lumen)
L / B / H	40 / 20 / 23 cm
Gewicht	12.5 kg

83.130.00 RALS 9480

1'650.—



## LED Akku Strahler 20W

Lumenwert	2'000 Lumen
Batterie	7.4V 4.4AH Li-ion
Brenndauer	3/6/14 Stunden, 3 Stufen
H / L / B	25 / 28 / 14 cm
Gewicht	1.73 kg

83.140.00 LED Akku Strahler 20W

104.—



## LED Akku Strahler 30W

Lumenwert	3'000 Lumen
Batterie	11.1V 4.4AH Li-ion
Brenndauer	3/6/14 Stunden, 3 Stufen
H / L / B	29 / 31 / 17 cm
Gewicht	2.3 kg

83.140.30 LED Akku Strahler 30W

125.—



8

www.schlauchmarty.ch

8.09

info@schlauchmarty.ch  
+41 52 659 31 46

Marty & Co AG  
8245 Feuerthalen

Preise exkl. MwSt  
09.2022

# Stromerzeuger

Artikel-Nr.

Preis

**Super-Silent, Inverter, 230V, 1.6kVA**

Leistung 1.6 KVA, 1-phasig 230 V / 8.6 A  
Masse 50 x 28 x 45 cm, Gewicht 21.5 kg

88.201.50 Typ 2015 -E-P-YHBA-SS

1'590.—



**Stromerzeuger Asynchron, 230V/400V, 3.8kVA/4.1kVA**

Leistung 3.8 KVA 1-phasig 230 V / 16.5 A  
Leistung 4.1 KVA 3-phasig 400 V / 5.9 A  
Steckdosen: 1 x CEE-16A (400V / 3ph), 1 x CEE-32A (230V / 1ph), 1 x T23 (230V / 16A)  
Masse 74 x 50 x 53 cm, Gewicht 72 kg

88.440.00 Typ 4400 ED-A / HHBA

2'890.—



**Stromerzeuger Asynchron, 230V/400V, 5.5kVA/6.58kVA, Anlaufverstärkung abschaltbar**

Leistung 5.5 KVA 1-phasig 230 V / 24 A  
Leistung 6.58 KVA 3-phasig 400 V / 9.4 A  
mit elektronischem Anlaufverstärker und lastabhängiger Drehzahlregulierung  
Steckdosen: 1 x CEE-32A (230V / 1ph), 1 x CEE-16A (400V / 3ph), 1 x T23 (230V / 16A)  
Masse 74 x 50 x 53 cm, Gewicht 110 kg

88.740.2A Typ 7401 ED-AA/HHBA

5'490.—



Weitere Modelle und Zubehör auf Anfrage

8



www.schlauchmarty.ch

Artikel-Nr.			Preis
-------------	--	--	-------

**Benzinkanister**

<b>89.100.10</b>	Benzinkanister	10 Liter	<b>40.—</b>
<b>89.100.20</b>	Armeemodell aus Stahlblech	20 Liter	<b>65.—</b>

**Ausgussstutzen**

zu 10 & 20 Liter Armee-Kanister  
Metallschlauch, flexibel mit Sieb

<b>89.200.01</b>	Ausgussstutzen		<b>24.—</b>
------------------	----------------	--	-------------

**Abgasschlauch 50mm, 2.5m**

DIN 14572  
flexibler Metallschlauch mit Bajonettverschluss und  
Holzgriffen, zu Notstromagregat und  
Überdrucklüfter

Gewicht 3.1kg

<b>88.024.00</b>	Abgasschlauch		<b>124.—</b>
------------------	---------------	--	--------------





**Schläuche  
Armaturen**



**Magazin-  
einrichtung**



**Tauchpumpen  
Löschposten**



**Leitern  
Seile**



**Bekleidung**



**Verkehr  
Pionier**



**Oel- und  
Chemiewehr**



**Beleuchtung  
Stromerzeuger**



**Diverses  
Geschenke**

---

**Seite**

**Schreibunterlagen**

**02**

**Alarm-/ Übungsgeräte**

**03**

**Rettungspuppen**

**03**

**Geschenkartikel**

**04-05**

**Aschenbecher / Behälter**

**06**

**9**

[www.schlauchmarty.ch](http://www.schlauchmarty.ch)



# Schreibplatten

Artikel-Nr.

Preis

## Schreibplatte

Aluminium, mit kräftiger Papierklemme

90.090.00 für Papiergrösse bis A4

57.—



## Schreibplatte

Aluminium, mit kräftiger Papierklemme auf Kassette mit einem Fach 35 mm hoch für Schreibzeug und Dokumente, Scharnier oben

90.098.00 für Papiergrösse bis A4

73.—



## Schreibplatte

Aluminium, mit kräftiger Papierklemme auf Kassette mit 2 Fächern 11 und 25 mm hoch für Schreibzeug und Dokumente, Scharnier oben

90.094.00 für Papiergrösse bis A4

99.—

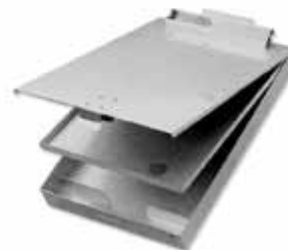

## Flipchart Staffel

aus Stahlblech mit verstellbaren Füßen, 2 einsteckbare Anhängeschienen, Ablageleiste  
Masse 114 x 72 x 7 cm

90.400.00 inkl. Block 68 x 100

451.—

90.408.10 Ersatzblock (5 Stück)

66.—



## Erste Führung FKS

90.408.20 Block à 20 Blatt

25.—



Artikel-Nr. Preis

## Signalpfeife

**93.100.00** Metall vernickelt 10.—



## Megaphon

Leistung 25 Watt, Reichweite bis 2'000 m mit separatem Alarmsignal auf- und abschwelend

**93.200.25** inkl. 8 Batterien LR14, 1.5 Volt, Art.-Nr. 81.802.03 165.—



## Rauchmelder

Fotoelektrischer Melder, geprüft nach DIN EN 14604 10 Jahre betriebsbereit ohne Batteriewechsel.  
Höhe x Durchmesser: 31 x 100 mm  
Signalton: 85 dB  
Batterie Typ: 1 x 3 V

**79.510.00** Rauchwarnmelder RM L3100 36.—



## Rettungspuppe Ruthlee

Die robusten Übungspuppen sind realistisch in Größe und Gewicht.  
Jede Übungspuppe besteht aus einer inneren und äusseren Schicht. Der flexible Kern imitiert das menschliche Gewicht und hat eine Granulatfüllung von 8-10 mm Körnung. Sie kann in Bereichen mit einer Temperatur bis 100 °C eingesetzt werden, darf aber nicht mit direktem Feuer oder einer unmittelbaren Wärmequelle in Berührung kommen.

**94.700.10** Ruthlee 10 kg, Kind 435.—  
**94.700.20** Ruthlee 20 kg, Jugendlicher 565.—  
**94.700.50** Ruthlee 50 kg, Standard 910.—  
**94.700.70** Ruthlee 70 kg, Erwachsener 1'070.—



# Geschenkartikel

Artikel-Nr. Preis

## Pfeffermühle

Hydrant neues Modell, aus Holz mit Kettchen

95.200.22 Höhe 220 mm 148.—  
 95.200.30 Höhe 300 mm 175.—



## Pfeffermühle

Hydrant altes Modell, aus Holz mit Kettchen

95.202.24 Höhe 240 mm 148.—  
 95.202.30 Höhe 300 mm 175.—

## Zinnteller "Feuerwehr-Fahrzeuge"

Handguss, ca. Ø 23 cm

95.220.00 Zinnteller 105.—



## Zinnteller Florian

Handguss, ca. Ø 23 cm

95.220.10 Zinnteller 105.—

## Zinnteller 'Retten, Löschen, Bergen, Schützen'

Handguss, ca. Ø 23 cm

95.220.20 Zinnteller 105.—

## Zinnbecher

1/3 Heiliger Florian, 1/3 Feuerwehrmotiv,  
1/3 frei für Gravur

95.225.00 Höhe 10 cm, Ø 7.5 cm 72.—



## Alarmhorn

Messing poliert, mit roter Trageschnur

95.300.00 Länge 42 cm 120.—

## Gravurplatte zu Alarmhorn

Messing, eingeschlaufft in Trageschnur

95.310.00 12 x 7 cm 23.—



## Eimerspritze miniature

auf Holzsockel, voll funktionsfähig, Reichweite 3 m

95.250.00 Höhe 36 cm 390.—



Artikel-Nr. Preis

## Offiziersbeil

verchromt mit schwarz lackiertem Stiel

95.400.00 ca. 38 x 18 cm 212.—



## Gravuren

nach Ihren Angaben

95.320.00 pro Buchstabe (Lieferfrist ca. 2 Wochen) 1.20

## “Rescue Tool“

Einhand-Feststellklinge, Philips-Schraubendreher, Scheibenzertrümmerer, starker Schraubendreher / Kistenöffner mit Kabselheber und Drahtisolierer, Stech-Bohrhale, Gurtenschneider, Ring, Pinzette, Zahnstocher, Frontscheibensäge für Verbundglas, nachleuchtende Schalen, Nylon-Kordel, Nylon Etui rot, Grösse 122 x 34.5 x 21 mm

68.380.MN Victorinox “Rescue Tool“ 95.—



## Feuerwehruhr

Diese Feuerwehruhr ist eine Hommage an alle Feuerwehrleute, die in ihrem Beruf und ihrer Freizeit durchs Feuer gehen!

- Patentiertes Uhren-Gehäuse, in Form einer „Storzkupplung“ aus rostfreiem Stahl
- Wasserdicht bis 30 Meter
- Mineralglas
- Schweizer Quarzwerk
- Leuchtanzeige
- Datumsanzeige
- Armband in schwarz oder rot

95.440.12 Zifferblatt silber, Armband schwarz 176.60

95.440.82 Zifferblatt rot, Armband schwarz 176.60

95.440.88 Zifferblatt und Armband rot 176.60

Bei allen Uhren ist ein weisses Schlauch-Etui inkl.

95.442. Verschlussdeckel (Storz) 18.60

## Zubehör

95.444.10 Etui, Schlauch weiss 14.—

95.444.80 Etui, Schlauch rot 14.—

95.320.20 Etui-Aufschrift, mit Schlauchstempel 25 mm, ca. 18 Zeichen pro Seite möglich per Zeichen 1.20



9

www.schlauchmarty.ch

# Aschenbecher / Behälter

Artikel-Nr. Preis

## Aschenbecher

Aluminium, weiss / rot, Inhalt ½ Liter  
Masse Ø 10.5 x 6 cm

**92.310.00** Modell Tisch **13.—**  
**92.310.0W** Modell Wand **20.—**



## Aschenbecher

Aluminium, weiss / rot, Inhalt 1.2 Liter  
Masse Ø 10.5 x 17.5 cm

**92.311.00** Modell Wand **42.—**



## Aschenbecher Modell Industrie

Stahl, rot lackiert mit Aluminium-Deckel weiss  
Inhalt 2 Liter  
Masse Ø 14.5 x 16.3 cm

**92.312.00** Modell Wand **56.—**



## Putzfadenbehälter

aus Stahl orange lackiert, zum Aufstellen und für  
die Wandbefestigung

**92.323.00** Einteilig Inhalt 40 Liter Masse 32 x 32 x 58 cm **425.—**  
**92.324.00** Zweiteilig Inhalt 89 Liter Masse 32 x 64 x 58 cm **570.—**

